

Chaillot

Retrouvez notre catalogue complet à l'adresse chaillot.co catalogue valable jusqu'au 31/01/25



La Vitrine Médicale

Ollioules - La Valette - La Seyne

04 94 22 98 98

09 83 67 60 58

09 88 39 50 63

Bouillotte 2L



5€

Avec housse ultra confortable Taupe, blanche et grise

Bouillotte électrique

Il suffit de la brancher pendant 10 minutes

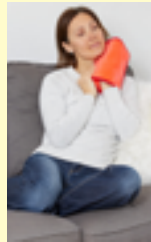

17⁹⁹€

Veste Polaire

16€



BALANCE



Pèse personne

10€

Tensiomètre Brassard



12€
Oxymètre

15€

Tensiomètre



10€

2⁵⁰€
Gants Nitrile



1⁵⁰€
Gants Vinyle



Lingettes Chaillot

1€

Savon d'Alep



1⁹⁹€

Mini Pédalier

24⁹⁹€



3⁹⁹€

Le litre



Gel Douche Extra moussant



3⁵⁰€

Thermomètre

Sans contact Infrarouge



7€

**Liniment
Oleo-calcaire**
Certifié Bio

nettoie et protège
délicatement le siège
sensible de bébé
dès la naissance.



2€

100 mL
Soit 25€/L



4€

400 mL
Soit 10€/L



6.50€

900 mL
Soit 8€/L



6.50€

Lait de Toilette
Bio 400 mL
Soit 20€/L



6.50€

Gel Lavant
Bio 1 L

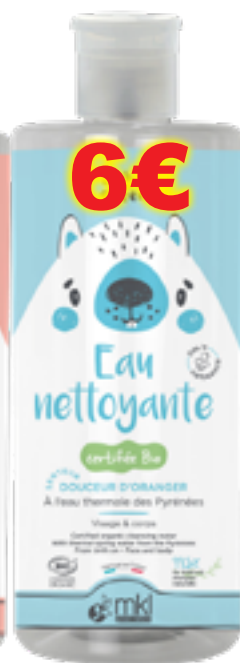

6€

Eau Nettoyante
Bio 1 L



4.50€

O'LYSEE KIDS
Mousse Lavante 3 EN 1



**Aérosol
Portable**



3.50€

Spray nasal
eau de mer



2.50€

2 Seringues
Mouches Bébé

NACL 0,9%
Irrigation



2€
500 ML



5€ X 100

100 Sérum Physiologique
Unidoses de 5 ml soit 10 €/L
Boite de 40 unidoses de 5 ml **2,50€**



0.65€

Test de Grossesse

25€



1.50€
PC-€

Dentifrice
100 mL



2.50€

Stérilux Pad
Bio Coton 8x10 cm



2.70€

60 lingettes
A l'eau



2€

60 lingettes
A l'eau Bio
Compostable
99,7% d'origine
naturelle



0,80€

72 lingettes
Bébé

**3 Brosses
à dents**



1.50€



4.75€

Bain de Bouche
300 mL



3.25€



2.99€

Brossettes Interdentaires x4



Titre article pqj pgj

Code : 11414 ~~2,58~~ 5,2€

Ce produit est super g éniiale il faut que vous l'achetiez tout de suite car il est vraiment

Titre article pqj pgj

Code : 11408 ~~2,58~~ 5,2€

Ce produit est super g éniiale il faut que vous l'achetiez tout de suite car il est vraiment

Titre article pqj pgj

Code : 6719 ~~2,58~~ 9,2€

Ce produit est super g éniiale il faut que vous l'achetiez tout de suite car il est vraiment

Titre article pqj pgj

Code : 11411 ~~2,58~~ 5,2€

Ce produit est super g éniiale il faut que vous l'achetiez tout de suite car il est vraiment



Titre article pqj pgj

Code : 11407 ~~2,58~~ 9,2€

Ce produit est super g éniiale il faut que vous l'achetiez tout de suite car il est vraiment



Titre article pqj pgj

Code : 4630 ~~2,58~~ 5,2€

Ce produit est super g éniiale il faut que vous l'achetiez tout de suite car il est vraiment



Titre article pqj pgj

Code : 2621 ~~2,58~~ 5,2€

Ce produit est super g éniiale il faut que vous l'achetiez tout de suite car il est vraiment



Titre article pqj pgj

Code : ~~2,58~~ 5,2€

Ce produit est super g éniiale il faut que vous l'achetiez tout de suite car il est vraiment



Rebord d'assiette

Code : 3306 ~~2,58~~ 5,2€

Empêche les aliments de déborder. Idéal pour les personnes à mobilité réduite.



Verre à Bec

Code : 6708 ~~1,99~~ 3,52€

Verre gradué muni d'un bec pour les personnes âgées ou à mobilité réduite.



Anse pour verre

Code : ~~2,58~~ 5,2€

Ce produit est super g éniiale il faut que vous l'achetiez tout de suite car il est vraiment



Porte verre 2 anses

Code : ~~2,58~~ 5,2€

Ce produit est super g éniiale il faut que vous l'achetiez tout de suite car il est vraiment



Poignée verseuse

Code : ~~2,58~~ 5,2€

Ce produit est super g éniiale il faut que vous l'achetiez tout de suite car il est vraiment



Bavoirs éponge

Code : ~~2,58~~ 5,2€

Ce produit est super g éniiale il faut que vous l'achetiez tout de suite car il est vraiment



Coussin Rotatif

76 cm **5€**



Extracteur Cerumen

Code : ~~2,58~~ 5,2€



Ouvre Bocal et bouteille

Code : ~~2,58~~ 5,2€

Ce produit est super g éniiale il faut que vous l'achetiez tout de suite car il est vraiment



12€



4€

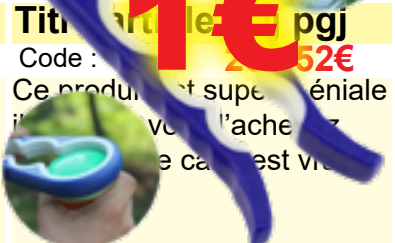

1€



15€ Code 3760



10cm

22€ Code 5131



13cm

25€ Code 521

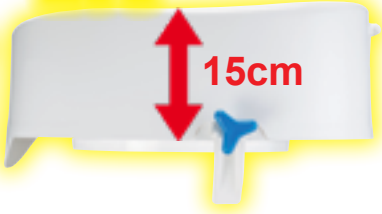

15cm

Couvercle + 8€

Avec couvercle **23€** code 4755 Avec couvercle **30€** code 5088

Avec couvercle **33€** code 1456

SÉCURITÉ : deux pattes de fixation s'adaptent à la cuvette.
FACILITÉ D'INSTALLATION : il suffit d'installer le surélévateur et de serrer les pattes grâce aux deux molettes.

Réhosoft

Rehausseur en mousse pour un meilleur confort



33€

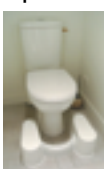

MARCHE PIED POSITION NATURELLE

20€



MAUVAISE position

BONNE position

Anti-déversement
Contenance : 1,5 L



19⁹⁹€

Bidet amovible

9⁹⁹€



Bassin de lit

8⁵⁰€



Gants toilette



1²⁰€
les 50

Rehausse WC

Accoudoirs

Réglable
6cm
10cm
15cm



59⁹⁹€

Protège Seau

10€



PROTECTION SIEGE WC X 25

3⁹⁹€

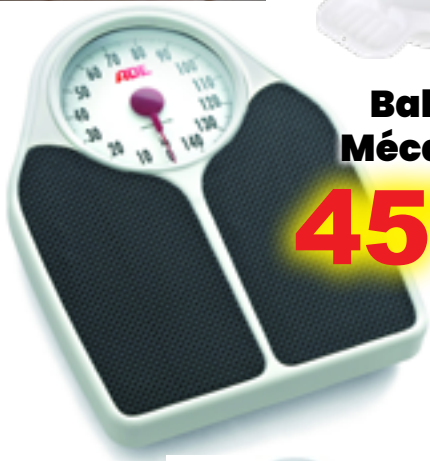

Balance Mécanique

45⁹⁹€

9²⁵€ Alèse jetable
60cm X 90cm
les 25



60x90 cm light **8,12€** les 30
60 x 60 cm **12,50€** les 60
60 x 40 cm **9,50€** les 60



11€

Seau Hygénique



67 cm

13 cm



Chaise 3 en 1

Barres d'appui

Acier blanc
30,5 cm **10 €**
45,7 cm **11 €**
60 cm **12 €**

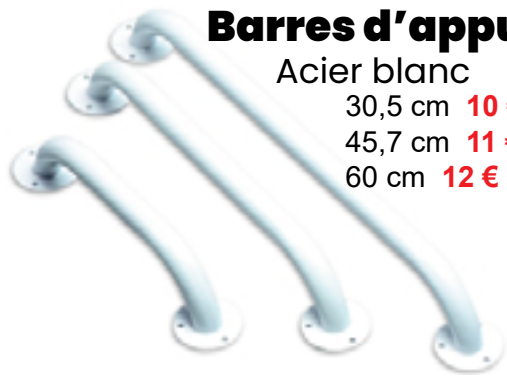

Barres à ventouses



10€

Gant et bande de crin



5€



8€

Barres d'appui

Plastique très résistant
Cannelé pour meilleur maintien

60cm **8€**

45cm **6€**

40cm **9,50€**

30cm **9€**



Tabouret



22⁹⁹€

29⁹⁹€

Chaise de douche ENGLOBANTE



69⁹⁹€

79⁹⁹€

Chaise haute



20€



Marche Pied



6⁵⁰€



5€

Tapis de douche MASSANT

Tapis de douche

53 x 53 cm

9⁹⁹€

Bac shampoing gonflable



24⁹⁹€

Siège mural rabattable

69⁹⁹€

89⁹⁹€

Siège de bain Pivotant



Coussin tour de cou

11€



Planche de bain

Poids max.
utilisateur 150 kg

24⁹⁹€

Existe en XL poids
max 200 kg à **34.99€**

Tapis de bain

90 x 40 cm

9⁹⁹€

Coussin bouée gonflable

S'asseoir sans
douleur : hémorroïdes,
épisiotomie, coccyx

8⁹⁰€



04 94 22 98 98

2H

**LIVRAISON ET
INSTALLATION**
Lit Médicalisé
2h après votre appel au
04 94 22 98 98

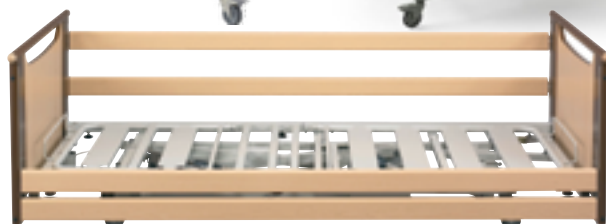

Barre d'appui réglable

29€



Table de Lit
45€



69⁹⁹€

Dimensions plateau :
largeur 76,3cm
profondeur 38,3cm
haut. de 72 à 99,5 cm.

Table de Lit
à vérin



120€

Table de Lit
et Fauteuil

POIGNÉE DE
SORTIE DE LIT



34€

Réhausseur Lit
ou chaise



13€



Matelas Anti-Escarres
Mousse à
mémoire de forme
Classe II

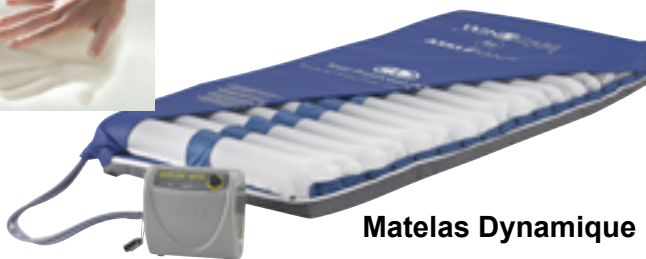

Matelas Dynamique





Fixe

pliant

Déambulateur

Code : 440 **53,81€**
Ce déambulateur est réglable en hauteur. Pratique et léger, il vous accompagnera lors de vos déplacements.

Déambulateur 2 roues

Code : 2606 **53,81€**
Equipé de 2 roues et d'une Il est très sécurisant grâce à ses tampons arrière qui lui assurent le freinage. Pratique avec ses roues avant

Déambu. 3 roues

Code : 5898 **68,81€**
Equipé de 3 roues, d'un panier avec plateau amovible et de freins. Il est idéal pour les sorties en extérieur et pour transporter des objets.

Déambu. 4 roues

Code : 6014 **53,81€**
Déambulateur équipé de freins, d'une assise, d'un panier et d'un plateau amovible. Idéal pour se déplacer de manière utile et sécurisée.

Rollator 4 Roues
Très léger : **6,5 Kg**



99€

Coussin Thermique Chaud et Froid



4⁵⁰€



5⁵⁰€



5⁵⁰€



5€

Thelma 4 moteurs



849€

Releveur Initio

Assise : Largeur 51cm, Profondeur 49cm, Hauteur : 46cm
Largeur hors tout 73cm **1 moteur**

399€



Fauteuil à Pousser

Releveur Minotaure 4 moteurs

Largeur 56cm, Profondeur 61cm
Hauteur 50cm, Largeur hors tout 79cm

- Look moderne et design.
- Bi-moteur qui s'allonge complètement à plat.
- Appui-tête électrique et support lombaire électrique.

999€



La Vitrine Médicale

04 94 22 98 98



Sommaire

Savon - Gel douche	10
Hygiène Auriculaires	12
Hygiène Bucco-dentaire	13
Remise en Forme	14
Revitive	14
Fillow	16
Pédalier	17
Anti Moustiques	18
Coussins	19
Aromathérapie	22
Bougie	22
Spray Ambient	22
Huiles Essentielles	23
Eau de Cologne	24
Déodorant	24
Thermothérapie	25
KineCare	25
Bouillote	25
Vessie à glace	26
Lin / Noyaux Cerise	26
Pearl Hot / Cold	27
Compresse Chaud Froid	27
Aides Techniques	28
Aide Au Repas	28
Piluliers	31
Déambulateurs	32
Cannes	32
Coussin boué	32
Pincés accrocheuses	32
Téléphone	34
Horloge	34
Spiromètre	35
Mesure	35
Pressothérapie	35
Soins de Pieds	36
Epitact	36
Déambulateurs / Cannes	36
Menthogel	38
Set pédicure	39
Semelles	39
Semelles	39
Enfile bas	40

Livraison d'un lit médicalisé dans les 2h

Soins	40
Pansements	40
Trousse de secours	41
K Tape	42
Tensoplast	43
Désinfection	44
Injections	46
Consommable Pro	46
Collecteurs	47
Sets de pansements	47
Pansements	47
Compresse	48
Bandes	48
Gants	49
Cotons	49
Draps d'examen	49
Diagnostic	50
Balances	50
Stéthoscopes	50
Tensiomètres	50
Otosopes	51
Thermomètres	51
Oxymètres	51
Équipement Pro	52
Tire Lait	52
Pese Bébé	52
Aérosol	52
Aspirateur Mucosité	53
Défibrillateur	53
ECG	53
Mallettes	54
Vêtements	54
Sabots	54
Mobiliers	54
Pansements Techniques	55
Allevyn	55
Biatain	56
Mépilax	58
Set de Pansements	60
Urologie	62

Incontinence	64
Tena Lady	64
Tena Men	64
Tena Pants	65
Hexa Pants	65
Tena Slip	66
Alèses	67
Hexa Slip	67
Molicare	68
Complément alimentaire	69
Contention	70
Positionnement	70
Coussin anti escarres	70
Escarres	71
Coussin Positionnements	72
Aides au bain / douche	74
Tabourets	75
Barres	75
Siège élévateur de bain	77
WC	78
Réhausse wc	78
Chaise garde Robe	78
Urinal	79
Urinal	79
Bassin	79
Culotte	79
Bassin de lit	79
Rampes pour fauteuil	80
Fauteuil roulant	86
Fauteuil de Transfert	86
Fauteuil de Roulant Action	88
Clematis	89
Tricycle	90
Scoters	91
Fauteuil à Pousser	92
Verticalisateur	94
Soulève Malade	95
Fauteuil Releveur	96
Autour du lit	97
Literie	97
Table	97
Lit Médicalisé	98

Fauteuil Releveur



A partir de
239,99€

modèle
présenté
359,99€

releveur
page 88

Charlotte lavante Tena Shampoo Cap



2€

Gamme Tena
page 56



Diffuseur d'arômes huiles essentielles page 16



32⁹⁹€



Aides aux repas page 22

OUVRE-BOCAL AUTOMATIQUE ONE TOUCH **P**

> Révolutionnaire : appuyez sur le bouton et laissez-le faire !

Entièrement automatique : il suffit de poser l'appareil sur le bocal et d'appuyer sur le bouton. Vous pouvez alors le lâcher et il ouvre le bocal tout seul. L'ouvre-bocal ouvre des bouchons de 2,5 à 10,1 cm de diamètre, ne pas ouvrir les bocaux maison. Utilise 2 piles LR6 AA non fournies.



Ouvre-bocal



OUVRE-BOUEILLE AUTOMATIQUE ONE TOUCH **P**

D'une simple pression, l'appareil débouche tous les bouchons en plastique. Ne revise pas. Nécessite 2 piles AA non fournies. Long. 14,2 cm.



Ouvre-bouteille

TIRE-BOUCHON ONE TOUCH **P**

Fonctionne sans aide ni effort, simplement en actionnant le bouton vert pour déboucher et retirer le bouchon. Coupe-capsule inclus. Fonctionne avec 4 piles AAA non fournies.



VIDÉO d'explication

disponible sur notre chaîne YouTube : tapez 'Identités' et la référence article.

MODÈLE	RÉF.	PRIX TTC
Ouvre-bocal	817098	34 ⁹⁰ € + Eco-Part. 0.05 €
Ouvre-bouteille	817125	32 ⁹⁰ € + Eco-Part. 0.01 €
Tire-bouchon	817102	29 ⁹⁰ € + Eco-Part. 0.07 €



Scooter électrique Venez les essayer

page 83



Savon de Marseille Surgras Fabriqué en FRANCE

1⁵⁰€



1⁹⁹€



2⁵⁰€



6⁹⁹€



3⁵⁰€



Savon 1L



3⁹⁹€



3⁹⁹€





**Gel
douche
BÉBÉ 3
EN 1
1L**

4⁹⁹€



2⁹⁹€



3⁵⁰€



3⁹⁹€



3⁹⁹€



4⁹⁹€



3⁹⁹€

Le litre



Jet auriculaire «Seringue»



3⁹⁹€

6073

Cure-oreille Spirale

+16 embouts en silicone souple



5⁹⁹€

5430

Cure-oreille(2pcs)



2⁹⁹€

11246

Poire Effilée

27ml

2⁹⁹€

1441

27ml

3⁵⁰€

1593

135ml

4⁵⁰€

1594



Poire Enema



8⁹⁹€

7847

Coton Tiges / 200



1²⁰€

10720

Bain de bouche

Pour une PROTECTION TOTALE DE VOTRE BOUCHE ENRICHIS AU CPC, un ACTIF ANTIBACTÉRIEN ET ANTIVIRAL. Connu depuis plus de 40 ans. Il est reconnu et efficace contre la plaque dentaire et les infections gingivales. 300ml

4⁷⁵€

6447

PROTÈGE CONTRE LES CARIES et PREND SOIN DES GENCIVES. Il s'utilise quotidiennement, en prolongement du brossage. GARDE LES DENTS BLANCHES ET UNE HALEINE FRAICHE ET DURABLE 300ml

3²⁵€

4266





Brosse à dent
BLACK EDITION

1€
607



1.50€
249



Bicarbonate

Poudreur
75gr
2.99€
213

Boite
250gr
3.50€
4



Dentifrice
SuperWhite
75ml

1.99€
11060



Dentifrice Charbon Actif 75ml



2.99€
189



Bac de nettoyage vibrant
pour dentier

7€
8535



Brossettes Interdentaires / 4



3.99€
9520



Boite à dentier
avec égouttoir

2.99€
3909

Bac de Nettoyage + creme 10g
+ comprimés



4.50€
188



4.50€
8876



3.99€
6225



5.99€
5468

Pourquoi utiliser Revitive ?

Revitive est **cliniquement prouvé** pour augmenter significativement la quantité de sang riche en oxygène dans vos jambes et vos pieds pendant son utilisation.

La **gamme Revitive Medic** a été conçue pour :

- ✓ **Soulager les douleurs aux jambes**
- ✓ **Réduire les gonflements**
- ✓ **Réduire les crampes**
- ✓ **Augmenter la distance de marche sans douleur**
- ✓ **Cibler et soulager les douleurs corporelles**
- ✓ **Améliorer activement la circulation dans les jambes**

Revitive aide à soulager :

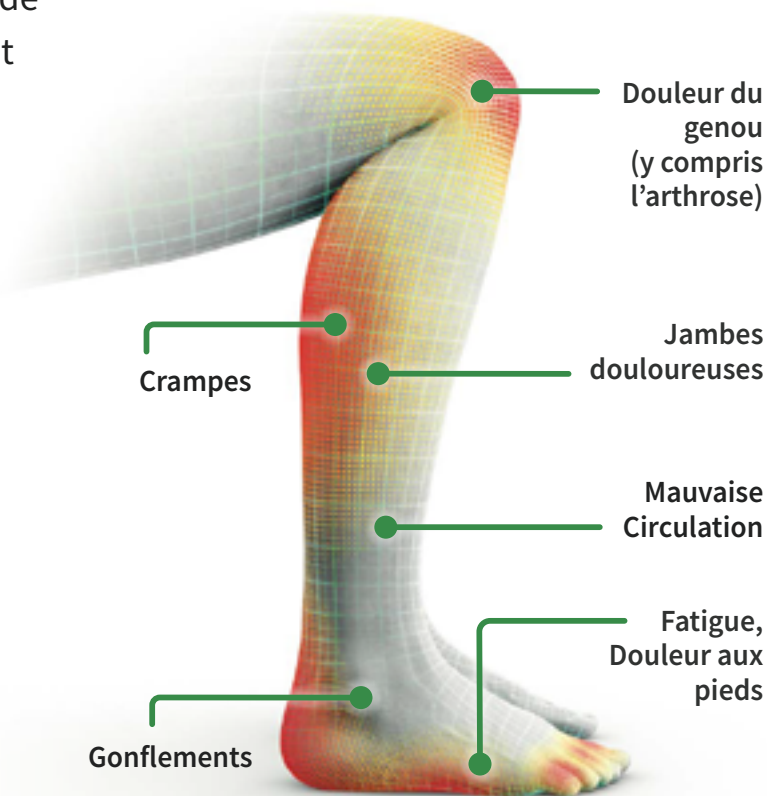

Choisissez un fauteuil confortable et placez les pieds nus sur les repose-pieds.



Réglez l'intensité de la stimulation au niveau qui vous convient grâce à sa télécommande. Augmentez progressivement le niveau d'intensité jusqu'à ce que vous ressentiez des impulsions électriques confortables dans les muscles des mollets.



Détendez-vous, et laissez Revitive faire le travail : une séance de 30 à 60 minutes est préconisée tous les jours.

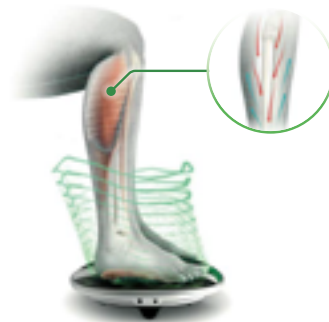

La Thérapie Circulatoire Revitive

Pour améliorer le retour veineux, la technologie brevetée Oxywave de Revitive, l'électrostimulation musculaire utilisée en cabinet de kinésithérapie, envoie des ondes électriques sous la plante du pied qui activent la contraction des muscles dans les jambes.



Revitive est contre-indiqué dans les cas suivants :
 Port d'un implant électronique tel qu'un pacemaker ou un AICD (défibrillateur cardiaque automatique),
 Traitement ou symptômes relatifs à une thrombose veineuse profonde (TVP) existante,
 Grossesse

Quel Revitive choisir ?

	Medic Pharma	Médical Genou
Stimulation	EMS & TENS	EMS & TENS
IsoRocker® Breveté	15°	Max 20°
Programme Genou	-	✓
Electrodes Cuisse	-	✓
Electrodes corporelles	✓	✓
Gestion complète de la douleur	✓	✓
Rechargeable	-	✓
Minuterie réglable	-	✓
Repose-pieds SoftTouch	-	✓
OxyWave® Technologie Brevetée	✓	✓
Télécommande	✓	✓
Prix	265€	365€

Revitive Médic Pharma



265€

Revitive Médic Genou



365€

Revitive Thérapie ULTRASON



Tête de traitement

Voyants de minuterie (x2)

Bouton de minuterie

Voyants d'intensité (x3)

Bouton d'intensité

Voyant d'alimentation

Bouton Marche/Arrêt

Port de connexion

179€

La Vitrine Médicale

Lundi au Samedi 9h-12h et 14h-19h 15



295€



Appareil médical de classe 2a



Télécommande



Rechargeable



Flow



Vos avantages sont multiples:

• Puissant et efficace



1-150 niveaux d'intensité

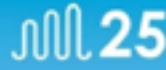

25 formes d'ondes optimisées



36 heures d'autonomie et rechargeable



Mode triple action individuel ou combiné

• Simple à utiliser et confortable



Télécommande rechargeable



Utilisation nomade



Utilisation assise ou couchée



Couvre pieds inclus



Électrodes TENS inclus



Mini Pédalier

15⁹⁹€

Disque transfert

pivotant

Souple **18,90€**

Rigide **38,90€**



Actif et Passif

359⁹⁹€



- Vitesse réglable sur 12 niveaux.
- Moteur avec vitesses (100% passive)
- Option utilisation sans moteur (100 manuel%)
- Programmation du temps d'exercice
- 6 programmes: Un manuel et 5 automatique



Loupe Souple

5⁹⁹€



Jeux de 54 cartes Grand format

3⁹⁹€



8€

Loupe pleine page





Photophore tue Moustique solaire 14⁹⁹€

Ce photophore en céramique intègre une grille d'électrocution pour insectes. Alimenté par l'énergie solaire, il s'illumine dès la nuit venue. La lumière attire les insectes volant qui sont foudroyés au contact de la grille. 1 pile rechargeable AA 1.2 V 600mAh Ni-MH (incluse Avec son design élégant, cette lampe apportera du cachet à vos tables d'été. Interrupteur à deux positions: OFF / ON.



Attrape Moustique solaire 13⁵⁰€

Ce reducteur de population de moustiques fonctionne sur des principes simples et inédits. Il attire les moustiques avec une Led Ultra-violet classique. Il tue les insectes grâce à sa grille d'électrocution. Il se recharge à l'énergie solaire. Buzz trap utilise deux attractifs innovants: 1- Point d'eau: Les moustiques femelles sont à la recherche de points d'eau pour pondre. Buzz Trap intègre un réservoir d'eau. 2- Coloris foncés: Les moustiques sont attirés par les coloris foncés. Buzz Trap capte la chaleur avec son socle foncé. Buzz Trap est une solution économique, écologique et innovante.



Parasidose Zones tropicales 3⁹⁹€*

Spray anti-moustiques 100ml

*Dans la limite des stocks disponible



Parasidose Zones tempérées 6⁵⁰€

Spray anti-moustiques 100ml



Parasidose Actif Végétal 6⁹⁹€

Spray anti-moustiques 100ml



Souple ou Ferme
Dimension 60 x 40 cm

39⁹⁹€

171

Oreiller Réva Bora

Soutien optimal des cervicales.
 ventilation naturelle (micro-perforé).
 Taie imperméable, Air System, en Tencel 100
 % naturel. Thermorégulatrice,
 hypoallergénique et antiacariens.
 Avec oxyde de zinc aux propriétés
 permanentes : dermatologiques et
 anti-mauvaises odeurs.
 Lavable en machine

Ergonomique
Dimension 60 x 35 cm

39⁹⁹€

9309



Matelas d'acupression

Allongez votre dos sur notre matelas tapissé de piquants et restez-y de 5 à 15 minutes, afin de déclencher la sécrétion d'endorphines et le soulagement des douleurs. Provoque une détente profonde des muscles du dos et de l'ensemble du système nerveux. Il est tapissé de milliers de pointes sans danger. Tapis matelassé. La mousse est en PU et la housse en coton. Les picots sont en ABS.

19⁹⁹€

Dimension 60 x 35 cm
Livré avec sac de transport

Têteière
Dimension 30 x 23 cm

9⁹⁹€

Existe en Vert et Gris



Bouée Confort SISSEL®

SIT RING

42⁹⁹€

Coussin de posture SISSEL

SITFIT® PLUS

29⁹⁹€

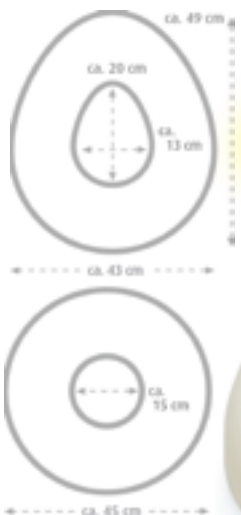
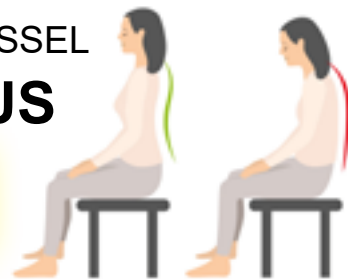

Les avantages du SITFIT® PLUS :

- Corrige la position assise.
- Muscledos et le bassin.
- Stimule la circulation sanguine.
- Muscledes jambes et les pieds.
- Préviens les problèmes de dos.
- Muscledu plancher pelvien



La Vitrine Médicale

Ollioules
04 94 22 98 98

La Valette
09 83 67 60 58

La Seyne
09 88 39 50 63

VEGÉLYA

24⁹⁰ € TTC
20⁷⁵ € HT

COUSSIN DE NUQUE VÉGÉLYA P

Spécialement étudié pour vos voyages, il épouse fidèlement votre cou et vous donne un maintien très confortable pour pouvoir vous reposer ou lire sans douleur. Idéal pour la voiture, le train ou l'avion.

Largeur 28 cm x profondeur 28 cm x épaisseur de 6 à 11 cm.

RÉF. 855102

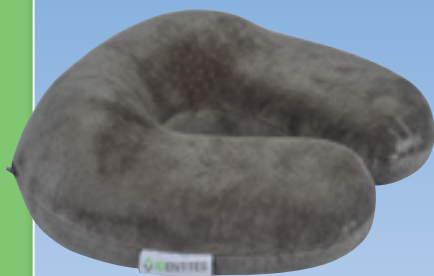

PETIT COUSSIN DE CONFORT VÉGÉLYA P

Ce petit coussin de confort vous accompagne partout, en voyage, sur votre canapé et vous procure un confort et un maintien exceptionnels. Très polyvalent, il est idéal pour la nuque, les lombaires, les bras, etc...

Largeur 36 cm x profondeur 26 cm x épaisseur 12 cm.

RÉF. 855106

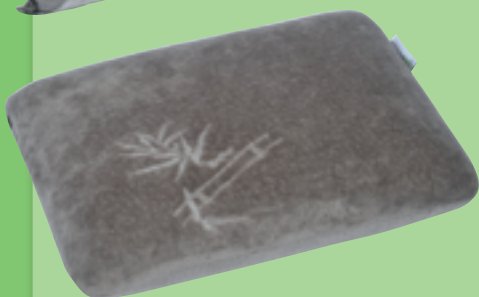

29⁹⁰ € TTC
24⁹² € HT



1 DOSSIER CONFORT PLUS VÉGÉLYA P

Profitez d'un maintien complet du dos grâce à la forme anatomique de notre dossier Confort Plus. Il est dessiné pour vous procurer un confort complet des lombaires et des vertèbres dorsales. Sa forme baquet est très agréable.

Largeur 43 cm x hauteur 54 cm x épaisseur de 3 à 9 cm.

RÉF. 855104

46⁹⁰ € TTC



2 ASSISE CONFORT PLUS VÉGÉLYA P

Notre assise anatomique a été conçue pour vous apporter tout le confort d'une assise dynamique. Elle a été moulée en double vague sur l'avant et avec une découpe au-niveau du sacrum. Elle vous permet de flotter littéralement dans notre mousse unique.

Profondeur 40 cm x largeur 41 cm x épaisseur de 3,5 à 9,5 cm.

RÉF. 855105

38⁹⁰ € TTC
32⁴² € HT



Chailot Médical

OUVERT du Lundi au Samedi 9h-12h et 14h-19h

SÉPARATEUR LEGLIFT VEGELYA P

Spécialement étudié pour rééquilibrer votre position corporelle lorsque vous dormez sur le côté. Il se place entre les jambes, tout en confort avec sa forme incurvée anatomique. Housse amovible et lavable à 40°C. Vous pouvez utiliser un coussin ou 2 si vous désirez être maintenu plus fermement. Dimensions : Long. 28 x larg. 26 x haut. 5/14 cm.

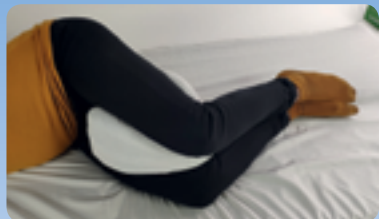

VIDÉO
d'explication

disponible sur notre chaîne
YouTube : tapez 'Identités' et la
référence article.

RÉF.	L'UNITÉ	LOT DE 2
855060	27 ⁹⁰ € TTC	49 ⁹⁰ € TTC



COUSSIN DE VOYAGE FLEXIBLE P

Découvrez ce coussin articulé idéal pour caler votre nuque dans les endroits les plus difficiles. Le maintien exceptionnel de notre mousse unique vous permettra un positionnement confortable pour vous reposer sans douleur. Vous pourrez lui donner toutes les formes possibles grâce à sa « colonne vertébrale » interne.

Longueur 70 cm x diamètre 10 cm.

RÉF. 855100

27⁹⁰ €
TTC



COUSSIN LOMBAIRE P

Petit coussin très agréable pour un bon maintien des lombaires en position assise. Installez-le sur le dossier de votre siège et profitez du maintien exceptionnel de notre mousse unique. Equipé d'une sangle élastique arrière pour le fixer à tous les dossiers de chaise ou de fauteuil. Hauteur 29 cm x largeur 34 cm x épaisseur 9,5 cm maxi.

RÉF. 855103

28⁹⁰ €
TTC

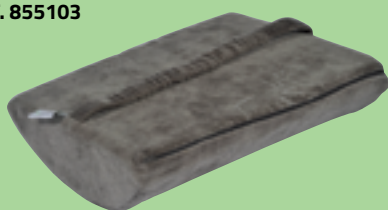

COUSSIN MULTI-POSITIONS VEGELYA P

> Un nouveau coussin très polyvalent

La gamme Vegelya s'agrandit avec notre nouveau coussin multi-positions. Sa conception unique permet de l'utiliser pour tous les moments de la journée. Vous le placerez sur votre siège pour donner à votre assise un confort et un maintien supplémentaire. Déplié, il sera très confortable en support lombaire. Plié ou déplié, il sera un soutien ferme et confortable pour votre nuque, idéal pour la lecture ou les voyages. En version pliée, il se sécurise avec une lanière à bouton.

Très grand confort avec son remplissage en flocons de mousse à mémoire de forme et son revêtement en velours ultra-doux. Dimensions déplié : Long. 48 x larg. 32 x épaisseur 11 cm.

RÉF. 855145



29⁹⁰ €
TTC

Bougie parfumée HABITANCE
aux parfums de Grasse
Contient 8% de parfum
bougie de 150gr
Fabrication Française

6€

Boisé Patchouly	Orange & Cannelle	Chèvrefeuille	Citron vert
Fleur de coton	Fruits rouges	Lilas	Miel & Chocolat
Orchidée	Oriental Gourmand	Pain d'épices	Pêche & Abricot
		Raisin & Groseille	Rose & Pivoine

Bougie parfumée PRODIGE Premium
Contient 10%
de parfum de Grasse
bougie de 180gr
Fabrication Française

10€

Accord Céleste Oriental gourmand	Andalousie Citron vert	Délice d'antan Pain d'épice	Bali Chèvrefeuille
Jardin Secret Rose Pivoine	Mahatma Fleur de coton	Magie de l'Orient Boisé Patchouly	Nirvana Jasmin
Sucre d'ange Miel Chocolat	Plaisir Gourmand Fruits rouges		
Renaissance Lilas	Terre d'épices Orange Cannelle	Singapour Orchidée	Verger du Paradis Pêche Abricot
		Vahiné Monoï	Vigne Sauvage Raisin groseille

AROMA SPRAY

Formule concentrée en huiles essentielles
100% pures et naturelles,
contribue à désodoriser l'air ambiant
et utile dans tous les lieux de vie. 100ml

5⁹⁰€

A partir de 2 achetés
5,50€ l'unité

SPRAY AMBIANT RELAXANT

9⁹⁵€

Aux huiles essentielles **BIO**

Air Pur
Spray ambiant assainissant

9⁹⁹€

Aux huiles essentielles **BIO**

 Badiane	 Basilic	 Bergamote	 Cajepout	 Carnomille matricaire	 Cannelle	 Cèdre	 Ciste ladanifère	 Citron	 Citronnelle	 Clou de girofle	 Coriandre	 Cyprés
--	---	---	--	---	--	---	--	---	---	---	---	--

Digestion Voies Respiratoires 4,65€	Relax, Stress Sommeil Peau saine Digestion 7,10€	Relax Stress Sommeil 9€	Voies Respiratoires Résistance 6,60€	Relax, Stress Sommeil Soins Peau Insectes 17,90€	Vitalité Énergie Circulation 9€	Soins de la peau Circulation 4,70€	Soins de la peau Résistance 16€	Détox Purification Résistance 4,50€	Insectes 4,30€	Vitalité Énergie Articulations Muscles 6,10€	Digestion Vitalité Énergie Détox 8,90€	Circulation 6,40€
--	--	-----------------------------------	---	--	--	---	--	--	--------------------------	--	--	-----------------------------

 Encens	 Eucalyptus citronné	 Eucalyptus globulus	 Eucalyptus radiata	 Eucalyptus smithii	 Fenouil	 Genévrier	 Géranium	 Gingembre	 Hysopé	 Immortelle	 Laurier noble	 Lavande aspic
--	--	--	---	---	--	--	---	---	---	---	--	--

Relax, Stress Sommeil Soins Peau Voies Respiratoires 7,60€	Articulations Muscles Insectes 3,90€	Voies Respiratoires Insectes 3,50€	Voies Respiratoires Insectes 5,30€	Voies Respiratoires Articulations Muscles 5€	Digestion Équilibre féminin 8,50€	Voies Respiratoires Articulations 10€	Relax, Stress Sommeil Soins de la Peau 9,30€	Digestion Articulations Vitalité Énergie 11,40€	Voies Respiratoires Vitalité Énergie 11,80€	Circulation Articulations Muscles Soins Peau 22	Digestion Circulation Voies Respiratoires 8,50€	Soin de la peau Voies Respiratoires Articulations 6,40€
--	--	---	---	--	--	--	---	---	--	--	---	---

 Lavande vrai	 Lavandin super	 Lemongrass	 Litsée citronné	 Mandarine verte	 Marjolaine	 Menthe des champs	 Menthe poivrée	 Menthe verte	 Myrte	 Niaouli	 Orange douce	 Origan
---	--	--	---	---	--	---	--	---	---	---	--	--

Relax, Stress Sommeil Soins Peau Insectes 6,40€	Relax, Stress Sommeil Soins Peau Circulation 4,70€	Détox Purification Insectes 4,25€	Relax Stress Sommeil 4,60€	Relax Stress Sommeil Détox 6,40€	Digestion Relax Stress Sommeil 9,30€	Voies Respiratoires 4,50€	Voies Respiratoires Vitalité Énergie Digestion 5,65€	Voies Respiratoires Soins de la peau Digestion 6,40€	Voies Respiratoires Circulation 7€	Voies Respiratoires Soins de la peau 4,60€	Relax Stress Sommeil Détox Digestion 3,50€	Vitalité Résistance 8,40€
---	--	--	--------------------------------------	---	---	-------------------------------------	--	--	---	---	--	--

 Palmarosa	 Pampleoussé	 Patchouli	 Pergrain bigarade	 Pin sylvestre	 Poivre noir	 Ravintsara	 Romarin ct. camphre	 Romarin ct. omeo	 Romarin ct. verbenone	 Sapin blanc	 Sariette des montagnes	 Sauge à feuilles de lavande
---	--	--	--	--	--	---	--	--	--	--	---	--

Soins de la Peau Insectes 4,80€	Relax Stress Sommeil Détox 6€	Soins de la Peau Circulation 7,10€	Relax Stress Sommeil 6€	Voies respiratoires Vitalité Résistance 5,70€	Articulations Vitalité Énergie 9,25€	Voies respiratoires Vitalité Énergie 7,25€	Articulations Muscles Vitalité Énergie 6,85€	Articulations Voies respiratoires Vitalité Énergie 5,20€	Voies respiratoires Soins peau Vitalité Énergie 12,80€	Voies respiratoires Articulations Muscles 6,40€	Vitalité Résistance 8,50€	Soins de la peau Vitalité Énergie 7€
--	--	---	-----------------------------------	--	---	---	--	--	--	---	--	---

 Sauge sclérée	 Tea tree (arbre à thé)	 Thym à linolol	 Thym à thymol	 Wétiver	 Wintersgreen	 Ylang ylang complexe
---	---	---	--	--	---	---

Relax Stress Sommeil Soins peau 10,60€	Soins de la peau Voies respiratoires 5,50€	Voies respiratoires 10,50€	Voies respiratoires Digestion Résistance 10€	Relaxation Stress Sommeil Soins peau 10€	Articulations Muscles 7,90€	Soins de la peau Relax Stress Sommeil 9,50€
---	---	--------------------------------------	--	---	--	--

Les huiles essentielles
(5%)

 Jasmin	 Mélisse officinale	 Nérol	 Rose
---	---	--	---

Relax Stress Sommeil 10,80€	Relax Stress Sommeil Digestion 8,50€	Relax Stress Sommeil Soin de la Peau 10,80€	Relax Stress Sommeil Soin de la Peau 19€
---------------------------------------	---	--	---



Parfums de Provence

5 Eaux de Toilettes total 54ml



9⁹⁹€
code 11258

Eau Florales Bio 200ml

**Eau de Cologne
1 Litre**

4⁹⁹€
8766



Bleuet 5432
Fleur d'oranger 9892
Hamamelis 4320

5⁹⁹€

Eau de Rose

9891
2⁹⁹€



250 ml

**Déodorant
Roll-on 50ml**

Concentré en actifs antibactériens, ce déodorant limite les mauvaises odeurs. Un extrait de Narcisse qui ralentit la pousse du poil.



3⁵⁰€
5844

3⁵⁰€
878

**Eau Micellaire
500 ml**

4⁹⁹€
9545



Pierre d'Alun



9⁹⁹€
9287

**Déo d'alun
Stick**



7⁷⁰€
8393

**Déo d'alun
Spray**



7⁹⁹€
9711

Poche thermique

Spécialement conçu pour
Cheville Poignet Coude



35x11cm



code 10931

Spécialement conçu pour
Genou



30x22cm

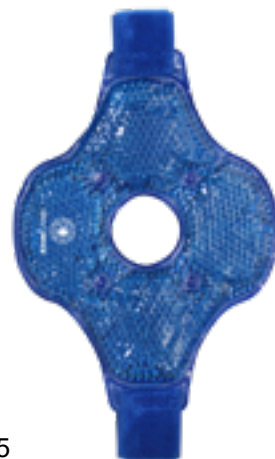

code 8035

Spécialement conçu pour
Lombaires



43x17cm



code 1368

Bouillotte
à vec.

Housse polaire

6.99€

code 7730



10cm x 10cm



code 9340

10cm x 26cm



code 9133

20cm x 30cm



code 1361



Bombe de froid
400ml Ice Spray

2.99€

code 8355

Vessie à glace 28 cm



9.99€

code 4252



10.99€

code 7363

Noyaux de cerises



Coussin
Noyaux de cerises
22 x 26 cm

17⁹⁰€



21⁶⁰€

Coussin Noyaux de cerises
Rectangle 20 x 40 cm

16⁹⁹€



19⁹⁰€



Le Lin



Compresse de lin
forme anatomique
36 x 38 cm

25⁹⁰€



Compresse de lin
rectangulaire
45 x 30 cm

26⁹⁰€



26



23⁹⁹€

HYDROTEMP
lombaires



SISSEL Pearl Hot-Cold

La gamme chaud-froid avec remplissage gel nacré : Décongestionnant, apaisant, relaxant !



Masque Visage

14⁹⁹€



Masque Yeux

8⁹⁹€



Compresses Chaud / Froid tri-section

14⁹⁹€



Compresse Pearl Hot-Cold
27x14 cm

11⁹⁹€



Compresses
Chaud / Froid



5⁹⁹€

Pack 12x25 cm
Avec housse

Compresse 30 x 18 cm

12⁹⁹€



Compresse 40 x 30 cm

16⁹⁹€

Compresse 23 x 15 cm

6⁹⁹€





Verre à bec 25 cl

Code : 8562 **1,99€**

Blanc PHA09/7100
Vert COM1620010



Verre découpe nasale

Code : 5467 **3,99€**

Le verre avec découpe nasale permet de boire tout en gardant le cou et la tête droit. Contenance : 27 cl. Vert 813152, Bleu 813175, Tran 813153



Verre avec BEC

Code : 2142 **4,50€**

Ouvre bouteille Tenura facilite l'ouverture ou la fermeture de vos bouteilles. En forme de dôme plastique.



Verre double Anse

Code : 1954 **12,99€**

Muni de 2 anses et de forme inclinée. Il permet grâce à son couvercle, de boire en toute sécurité.



Verre ergo avec BEC

Code : 5161 **6,99€**

Ce verre, ergonomique à bec verseur, bénéficie de par ses formes arrondies non lisses d'une bonne prise en main. Contenance : 25 cl



LA TASSE ERGO

Code : 6719 **10,99€**

Large anse, graduée jusqu'à 25 cl, transparente, néon bleue, néon verte, framboise et orange Avec couvercle



Rebord d'assiette

Code : 3360 **3,99€**

Le rebord d'assiette est adaptable sur les assiettes de dimensions standard et empêche les aliments de déborder.



Couverts

Code : 4630 **5,99€**

Couverts en acier composé d'un manche en caoutchouc nevruré pour une bonne prise en main. Facile d'utilisation.



Ouvre-bouteille 5 en 1

Code : 2621 **5,99€**

Ouvre-bouteille ergonomique Bonne prise en main. Ouverture des couvercles, bouchons, capsules, canettes...



Ouvre-boîte

Code : 6640 **5,50€**

Forme enveloppante et propriété antiglisse la préhension est simple et la force de traction est décuplée par rapport à la normale.



Bavoir lavable

Code : 88 **4,99€**

Serviette longue Barrière vinyle 290gr/m2 Fermeture : 2 pressions Dimension : 50 x 90 cm



100 Bavoirs jetables

Code : 7526 **9,99€**

Bavoirs plastifiés blancs à nouer, jetables. Pratique et hygiénique. 38 x 70 cm

Chaise Haute 976



95€

Hauteur réglable 52 à 67 cm

Largeur entre accoudoirs 55cm

Dimensions assise :
Larg. 36 cm
Prof. 32,5cm

Dimensions hors-tout :
Larg. 60/65 cm
Prof. 41/45 cm

Bouteille et pilulier intégré



3⁹⁹ €

Code : 7630

Seule le modèle avec inscrit la vitrine médicale est présent en magasin





3⁹⁹€

Rebord d'assiette

Empêche les aliments de déborder. Idéal pour les personnes à mobilité réduite, ne pouvant manger qu'avec une seule main ou atteintes de la maladie de Parkinson. Applicable sur les assiettes de dimension standard. Couleur rouge conseillée si troubles cognitifs.

Passé au micro-ondes et au lave-vaisselle sans la base antiglisse.

Code article : CE02REB05



8⁹⁰€

Couteau ergonomique

Couteau souple et antidérapant avec poignée amovible et orientable. Idéal pour les personnes à mobilité réduite. Pour gaucher et droitier. Passé au lave-vaisselle.

Longueur : 21cm

Code article : CE02COT05



Fourchette ergonomique

Fourchette souple et antidérapante avec poignée amovible et orientable. Idéal pour les personnes à mobilité réduite. La partie métallique peut aussi s'orienter de manière à former un angle et répondre ainsi au besoin de l'utilisateur. Pour gaucher et droitier.

Passé au lave-vaisselle.

Longueur : 20cm

Code article : CE02FOU05



8⁹⁰€



8⁹⁰€

Cuillère à café ergonomique

Cuillère à café souple et antidérapante avec poignée amovible et orientable. Idéal pour les personnes à mobilité réduite. La partie métallique peut aussi s'orienter de manière à former un angle et répondre ainsi au besoin de l'utilisateur. Pour gaucher et droitier.

Passé au lave-vaisselle.

Longueur : 19cm

Code article : CE02CUC05



Sangle pour couvert

Permet une meilleur préhension des couverts. Compatible uniquement avec les couverts de la gamme. Idéal pour les personnes ayant des problèmes de motricités, difficultés de préhension, souffrant d'arthrose et paralysie de la main.

Lavage à la main avec eau savonneuse.

Longueur : 16cm



3⁹⁹€



13⁹⁹€

Poignée antiglisse (x 2)

Compatible à vos ustensiles journaliers : couverts ménagers, brosses à dents, crayons, etc. Idéal pour les personnes ayant des difficultés de préhension, faiblesses musculaires, troubles de la sensibilités et souffrant d'arthrose. Pour gaucher et droitier. Passé au lave-vaisselle.

Diamètre : 3,5cm / Hauteur : 12,5cm

Coloris : gris



5⁹⁹€

Anse pour verre

Facilite la préhension et l'autonomie pour s'hydrater. Adaptable à nos verres becs verseurs et aux verres standards de cuisine. Idéal pour les personnes ayant un manque d'ouverture de la main (polyarthrite, arthrose,...) ou en cas de trouble de la sensibilité ou de force diminuée (sclérose en plaque, myopathie,...).

Passé au lave-vaisselle.

Diamètre : 6cm

Code article : CE07ANS08



Porte verre deux anses

Facilite la préhension et l'autonomie du patient pour boire. Il est muni de deux anses pour un maintien optimal. Compatible avec la majorité des verres de cuisine ainsi que sur le verre nasal de notre gamme.

Passé au lave-vaisselle.

Code article : CE02POV02



6⁹⁹€



11⁹⁹€

Poignée verseuse

Facilite la préhension des bouteilles en plastique. Très simple d'utilisation, elle se clipse sur le haut de la bouteille et se règle à la base de cette dernière grâce à sa sangle.

Elle s'adapte sur les goulots de bouteille d'un diamètre maximum de 30 mm. Lavage à la main avec eau savonneuse. Idéal pour les personnes ayant des soucis de préhension, faiblesses musculaires ou tremblements.

Code article : CE14PGV06



Ouvre-bouteille 5 en 1

Grâce à une bonne prise en main, l'ouverture des couvercles, bouchons, capsules, languettes de boîtes de conserve et canettes. Idéal pour les personnes ayant des difficultés de préhension, des faiblesses musculaires et articulaires (polyarthrite, arthrose, sclérose en plaque,...).

Longueur : 14,5cm

5⁹⁹€



5⁹⁹€

Protège-tasse antiglisse

En matière très souple, antiglisse, il s'adapte sur la majorité des verres, tasses et mugs en les empêchant de glisser sur les surfaces lisses telles que les tables ou plateaux. Idéal pour les personnes ayant des difficultés de préhension. Lavable à l'eau chaude savonneuse.

Diamètre : 9cm / Coloris : rouge, bleu, jaune

Codes articles : CE04PTA04 (bleu), CE04PTA05 (rouge), CE04PTA08 (jaune)



Ouvre-Bouteille ou Ouvre-boîte

S'adapte à la majorité des couvercles et bouchons commercialisés. Grâce à sa forme enveloppante et à sa propriété antiglisse, la préhension est simple et la force de traction est décuplée par rapport à la normale. Lavable à l'eau chaude savonneuse.

Code article : CE04OBO05



Ouvre bouteille

4⁵⁰€



Ouvre boîte

5⁵⁰€



Lundi au Samedi 9h-12h et 14h-19h



10730

Ouvre bocal universel «4 positions»

L'ouvre bocal universelle est super agrippant. Grâce à ses 4 diamètres, il permet d'ouvrir tous les bouchons vissés, de la bouteille au bocal à cornichons en passant par un pot de crème ou un bouchon de radiateur.

Diamètres: 8.5cm à 7.5cm / 8cm à 5.5cm / 6.5cm à 3.5cm / 5cm à 2.5cm



Mini Inhalateur

Code : 1234 **4,50€**
Mini appareil respiratoire avec embout souple. Pratique et facile à emporter !



Inhalateur

Code : 794 **5,50€**
Cet inhalateur sera à vos côtés. Pratique et facile d'utilisation avec un embout rigide.



Broyeur Coupe Comprimé

Code : 4586 **2,95€**
Coupe, broie et stock dans 2 compartiments vos comprimés.



Code : 7625 **5,50€**
Ce coupe comprimé est super pratique et est d'excellente qualité car il est 3 en 1 et super design ! Il coupe, broie et stock vos comprimés



Ecrase comprimé

Code : 9637 **5,99€**
Permet d'écraser vos comprimés super facilement !



Pilbox® Liberty

Code : 2331 **15,90€**
Pilulier semainier design et compact qui vous permet d'amener vos médicaments pour 7 jours
Existe en taille maxi **27,90€**



Pilbox 7.4

Code : 8225 **7,95€**
Composé de 7 piluliers journalier de grande taille et très pratique. Plusieurs coloris en magasin.



Pilulier 7 Jours

Code : 8756 **4.99€**
Pour une gestion précise et sécurisante de vos médicaments. Pilulier organisateur pour 7 jours. «Lavande Edition»



SEMAINIER COLOR

Code : 10973 **8,99€**
Pilulier composé de 7 compartiments indiquant les jours de la semaine avec chaque jour de différentes couleurs.



7 journaliers en 1

Code : 5443 **7,99€**
Pilulier permettant d'organiser la prise de médicaments pendant 1 semaine. Composé de 7 barrettes journalières de 4 compartiments chacune.



Piluliers + coupe comprimé

Code : 10860 **7,00€**
Ces piluliers modulables sont munis d'un coupe comprimé. Super pratique et facile à emporter.



Maxi pilulier Dosett

Code : 2848 **15,90€**
Semainier très pratique pour les personnes ayant beaucoup de médicaments à prendre. Son petit plus : Inscriptions en braille.



Semainier modulable

Code : 5573 **14.90€**
Semainier très pratique, chaque jour peut être retiré de son socle afin d'être emporté. 5 compartiments par jour. Grandes cases.



Pilulier de poche

Code : 667 **1,50€**
Simple & pratique. Peu encombrant, vous pourrez choisir entre le modèle journalier ou semainier avec plusieurs coloris !

1,50€



Déambulateur fixe

Code : 440 **53,81€**
Ce déambulateur fixe est réglable en hauteur. Pratique et léger, il vous accompagnera lors de vos déplacements.



Déambulateur 2 roues

Code : 2606 **53,81€**
Equipé de 2 roues et d'une assise. Il est très sécurisant grâce à ses tampons arrière qui lui assurent le freinage. Pratique avec ses roues avant



Déambu. 3 roues

Code : 5898 **68,81€**
Equipé de 3 roues, d'un panier avec plateau amovible et de freins. Il est idéal pour les sorties en extérieur et pour transporter des objets.



Déambu. 4 roues

Code : 6014 **68,81€**
Déambulateur équipé de freins, d'une assise, d'un panier et d'un plateau amovible. Idéal pour se déplacer de manière utile et sécurisée.



Déambulateur pliant

Code : 2162 **53,81€**
Pratique, il se plie



Déambulateur

Code : 8575 **53,81€**
Pliant, 2 roues

Sac pour déambulateur



12€



15€
Filet pour déambulateur



9€

Embout Stabilisateur



5€



Pince accrocheuse

Code : 1339 dès **6,90€**

AA8060Y 60cm 7.99€
AA8063Y 75cm 10.99€
AA8073 90cm 11.99€

32

Pince attrape-tout

Code : 9490 **8,90€**
Pliante, légère et précise, cette pince réunit toutes les qualités requises pour vous rendre service. Longueur : 82cm



+ de choix en magasin
Code 420

Très large choix de cannes
Réglables en hauteur

Toutes à **12,20€**

Cashmere 255611
Cash Pastel 255613
Black & white 255619



Flore 55617

Flower 255623

Girafe 255624

Papillon 255625

Bliстер 255819

Indira 255620



Black & white, 255618

Cashmere fantaisie, 255811

Flore, 255817

Flower, 255823

Cashmere pastel, 255813

Girafe, 255824

Papillon, 255825



Coussin bouée

Code : 8927 **12,99€**
Ce coussin boué gonflable est idéal pour les personnes ayant soit des douleurs au niveau du sacrum, soit des escarres.



Coussin bouée

Code : **14,50€**
Ce coussin bouée en caoutchouc gonflable offre un confort supplémentaire à l'utilisateur. En caoutchouc solide.

Rollator NEO Dynamic

- Faible encombrement
- Plateau utilisable en desserte
- Larges roues de 20 cm
- Structure en aluminium pliable

Poignée de frein très pratique sur toute la largeur

Dimensions hors-tout : larg. 56,8 x prof. 75 x haut. 86 à 97 cm. Largeur poignée 50 cm.

139€

9887

6,6 kg



Rollator 4 Roues Aluminium

- Siège en souple, résistant et confortable
- Dossier relevable et amovible
- Structure très légère

Notre rollator 4 roues est fabriqué à partir d'une structure aluminium résistante et légère pour une meilleure maniabilité. Il vous permettra de vous promener à l'extérieur sur tous les terrains grâce à ses larges roues de 19 cm. Son siège en mousse souple vous donnera un confort exceptionnel pendant vos pauses. Dossier relevable pour faciliter le rangement et amovible. Sac imperméable amovible. Coloris bleu nuit.

Dimensions hors-tout : larg. 60 x prof. 74 x haut. 82 à 97,5 cm.

Dimensions assise : larg. 35 x prof. 33 x haut. 58,5 cm.

Larg. entre les poignées 47,4 cm.

99€

6,5 kg

8254



Rollator NEO FOLD EVOLUTION

190€

10260 **7,9 kg**

Pliage très compact et rapide.

Sac avec renforts latéraux, très accessible

Petite largeur hors-tout

Dossier confortable et capitonné, poignées anatomiques souples et porte-cannes

Pour votre sécurité, il est équipé de freins haute friction et de nombreux catadioptres.

Très larges roues de 25 cm à l'avant et 20 cm à l'arrière pour une meilleure maniabilité.

Clapet de sécurité en position pliée. Dimensions hors-tout : larg. 62 x prof. 68 x haut. 80 à 95 cm en 7 positions indexées. Largeur de passage 44 cm.

Dimensions assise : larg. 44 x prof. 23 x haut. 55 cm. Poids 7,9 kg.

3 coloris disponibles : gris mat, champagne pailleté ou blancnacré.

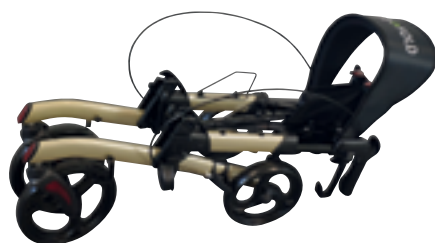

TÉLÉPHONE GRANDES TOUCHES

29⁹⁹€



TÉLÉPHONE GRANDES TOUCHES + FONCTION SOS

52⁹⁹€



Portable sénior

39⁹⁹€



Réveil Parlant

25⁹⁹€



Horloge Calendrier 32 x 32 cm

99€



Télécommande TV Universelle

9⁹⁹€





Débimètre de pointe Peak Flow

22⁸⁷€
1356

Plage de mesure : 50 – 800L/min
Débimètre de mesure mécanique du DEP (Débit Expiratoire de Pointe). Peut mesurer l'intensité d'une crise d'asthme et révéler un déficit respiratoire. Adulte/Enfant

Embouts Spiromètre



Enfants 22mm
8770 **14€**

Adultes 30mm
841 **14€**



TRIFLO II

Code : 8666 **9,99€**
Le Triflo II contribue à développer, améliorer et maintenir la forme respiratoire. Il a été construit comme moyen d'encourager l'inspiration.



VOLDYN

Code : 9588 **11,99€**
Spiromètre volumétrique d'entraînement
Adulte 5000 ml 838010
Enfant 2500 ml 838011

VITALOGRAPH SPIROMETRE ELECTRONIQUE

95€

2830



BALLE MULTIFORME

Code : 4611 **3,99€**
Balle ultra souple en mousse. Idéal pour les exercices de manipulation en douceur.
Diamètre 6 cm
IDENTITE 402007



Balles d'exercices

Code : 8615 **4,50€**
Pour des exercices de rééducation douce de la main.
Souple (rose) 831060,
Medium (bleue) 831061,
Ferme (verte) 831062,
Extra ferme (orange) 831063

Goniomètre

2471

7⁹⁹€



Toise
bois mural
Plage : 200cm
10460

79€

Microtoise
Plage : 220 cm
Fixation murale

9⁹⁹€

1673



Mètre

1⁹⁹€



APPAREIL DE PRESSOTHÉRAPIE DOMICILE

Massage revitalisant par pression et drainage lymphatique. Améliore la circulation veineuse par restauration de la fonction veineuse. Favorise la circulation sanguine et soulage les jambes lourdes et fatiguées. Empêche varices et varicosités. Massage par pression de l'air et inflation et déflation des coussins. Intensité du massage réglable en continu et alternée des jambières. Minuterie incluse: 10/20/30 min. Sac de rangement inclus. Fonctionne sur batterie (3 piles AAA fournies) ou secteur. Dimensions jambière : 61 x 67 cm. Garantie 3 ans.

RÉF. 838005



172€ TTC
+ Eco-Part
0,25€

GARANTIE
3 ANS

CORRIGER L'HALLUX VALGUS*



23,90€

LE JOUR

ORTHÈSE CORRECTIVE SOUPLE DE JOUR

Une solution pour corriger un hallux valgus et soulager les douleurs articulaires et conflictuelles avec la chaussure ? L'orthèse souple agit lors de la marche sur les facteurs aggravant la déformation.

- + Confortable, elle se fait oublier.
- + Fine, elle peut se porter dans toutes les chaussures.
- + 2 en 1, elle corrige et protège !



28,95€

HALLUX VALGUS + DOULEURS PLANTAIRES

ORTHÈSE CORRECTIVE DOUBLE DE JOUR

L'hallux valgus est associé à des durillons sous le pied ? Cette orthèse corrige la déformation, supprime les frottements sur "l'oignon" tout en soulageant les douleurs plantaires. En effet, elle répartit aussi les pressions sous l'avant-pied.

- + Confortable, elle se fait oublier.
- + Fine, elle peut se porter dans toutes les chaussures.
- + Efficace sur 2 zones : "avant-pied."



29,95€

LA NUIT

ORTHÈSE CORRECTIVE RIGIDE DE NUIT

Des douleurs la nuit ? L'orthèse corrective de nuit soulage les douleurs articulaires nocturnes et supprime les douleurs de contact. Elle se moule sur le pied en quelques minutes.

Thermoformable plusieurs fois, elle est évolutive. Moulée sur le pied, elle est adaptée à sa morphologie. Très confortable, elle se fait oublier pendant le sommeil.

Jour

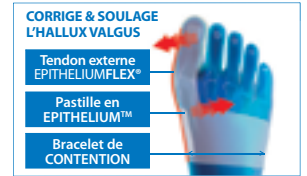

CORRIGE & SOULAGE L'HALLUX VALGUS

- Tendon externe EPIHELUMFLEX®
- Pastille en EPIHELUM™
- Bracelet de CONTENTION

Nuit



ORTHÈSE BREVETÉE THERMOFORMABLE

- Évidement
- Renfort thermoformé

*L'hallux valgus est une déformation qui ne peut disparaître au cours du temps.

TABLEAU DES TAILLES : Si vous hésitez entre 2 tailles, choisissez la plus petite			
Mesurez le contour de votre pied en arrière de l'hallux valgus («oignon»).			
Vendues à l'unité.	S 20 < O ≤ 21,5 cm	M 21,5 < O ≤ 23 cm	L 23 < O ≤ 24,5 cm
EAN ORTHÈSE DE JOUR *	3660396005200	3660396005217	3660396005224
EAN ORTHÈSE DOUBLE PIED DROIT *	3660396005750	3660396005774	3660396005798
EAN ORTHÈSE DOUBLE PIED GAUCHE *	3660396005767	3660396005781	3660396005804
EAN ORTHÈSE DE NUIT ☾	3660396007495	3660396007501	3660396007518

LAVABLE ET RÉUTILISABLE Durée de vie : Plusieurs mois. Lavables en machine à 40°C dans le filet de lavage fourni.

10,95€
75 ml



PROTÉGER L'HALLUX VALGUS



16,99€

LE JOUR

PROTECTION HALLUX VALGUS

Pour un usage quotidien, optez pour la protection hallux valgus qui limite les frottements et soulage les douleurs conflictuelles avec la chaussure, sans générer de pressions supplémentaires dans les chaussures.

- + Seulement 1mm d'épaisseur = se porte dans toutes les chaussures.
- + Protection efficace : soulage immédiatement.



26,99€

HALLUX VALGUS + DOULEURS PLANTAIRES

COUSSINETS DOUBLE-PROTECTION

L'hallux valgus est associé à des douleurs sous le pied ? Les coussinets double protection soulagent les deux zones en intégrant un module d'EPIHELUM 26® sur l'hallux valgus et un autre sous l'avant-pied.

- + 2 en 1, ils protègent les 2 zones simultanément !
- + Peu encombrants, ils se portent dans toutes les chaussures.



7,00€
50 ml



8,00€
75 ml



Livraison d'un lit médicalisé dans les 2h

DOULEURS PLANTAIRES DURILLONS



23,95€

CONFORT OPTIMAL CHAUSSURES FERMÉES

COUSSINETS PREMIUM COMFORTACT™ PLUS

Des avant-pieds qui font souffrir ? Proposez ces coussinets nouvelles génération qui soulagent les douleurs plantaires. Leur tenue est optimale grâce à leur nouvelle bretelle ergonomique et le module effet « billes » apporte un confort inégalé.

- + Soulagent les douleurs plantaires
- + Module effet « billes » ultra confort
- + Bretelle ergonomique
- + Tenue optimisée

S = 36 - 38
M = 39 - 41
L = 42 - 45

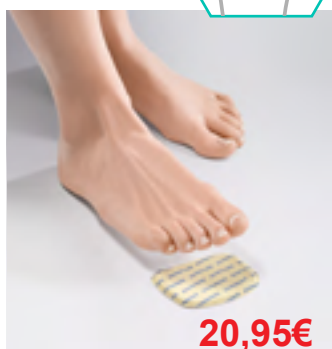

20,95€

CONFORT OPTIMAL CHAUSSURES OUVERTES

COUSSINETS DISCRETS

Une solution pour des chaussures ouvertes ? Discrets et de faible épaisseur, ces coussinets ont été spécialement développés pour s'adapter dans toutes les chaussures ouvertes ou à talons.

- + Maintenus efficacement grâce aux adhésifs fournis.
- + Favorisent la disparition des durillons.
- + Discrets, ils se portent dans les chaussures ouvertes.

RHIZARTHROSE, ARTHROSE DU POUCE



17,95€

EN ACTIVITÉ

ORTHÈSE POUCE SOUPLE D'ACTIVITÉ

Grâce à son patronnage breveté, elle limite les mouvements involontaires traumatisants et, par conséquent, les poussées inflammatoires douloureuses en maintenant le pouce sans l'immobiliser.

- + Confortable, elle ne présente aucun "scratch" risquant d'abîmer les vêtements et permet de porter montre ou bijoux.
- + Pratique, fine et discrète, elle est conçue pour s'adapter aux contraintes de la vie quotidienne.



Mesurer la circonférence de votre pouce

3 Tailles

S = 13 à 15 cm

M = 15 à 17 cm

L = 17 à 19 cm

CORS "ŒILS-DE-PERDRIX"



6€ / 1
12€ / 3

ZONE DORSALE OU INTERDIGITALE

DIGITUBES®

Les Digitubes® sont spécialement conçus pour soulager efficacement les cors dorsaux et interdigitaux, avec seulement 1 mm de gel d'EPITHELIUM™ sur leur demi circonférence. Ils protègent les orteils des pressions.

- + Peu encombrants, vous les portez sur les orteils voisins sans aucune gêne.
- + Portés quotidiennement, ils éliminent naturellement le cor sans principe actif.



6€ / 1

ZONE PULPAIRE ET ONGLE

DOIGTIERS

Les Doigtiers protègent et soulagent les cors pulpaire, ongles incarnés ou ongles bleus sans aucune gêne dans les chaussures. Ils sont composés d'1 mm d'EPITHELIUM 26® inséré entre 2 couches de tissu pour une meilleure résistance à l'agression des ongles.

- + Ultra-résistants.
- + Très bonne tenue.
- + Répartissent efficacement les pressions.



12€ / 6

ZONE INTERDIGITALE

SÉPARATEURS

Les Séparateurs sont conçus pour soulager les cors interdigitaux en séparant les orteils de quelques millimètres. Réalisés en gel, ils sont confortables et ne procurent aucune gêne.

- + En associant 2 petits séparateurs, vous pouvez séparer 2 orteils de manière plus importante.
- + Confort immédiat et tenue parfaite toute la journée.



21,95€

ORTEILS EN MARTEAU OU EN GRIFFE

BARRETTES SOUS-DIAPHYSAIRES

Un ou plusieurs orteils en marteau ou en griffe ? Orientez-vous vers les Barrettes sous-diaphysaires qui allongent les orteils déformés et limitent ainsi la formation des cors pulpaire et dorsaux.

- + Leur forme spécifique, en adéquation avec l'espace situé sous les doigts de pied, procure un confort immédiat.

Les Digitubes® existent en différentes tailles pour homme & femme.

ORTEIL	a	b	c
Femme	M	S	S
Homme	L	M	S

Les doigtiers existent en différentes tailles pour homme & femme.

ORTEIL	Gros orteils	2 ^{ème} et 3 ^{ème} orteils	Gros orteils	2 ^{ème} et 3 ^{ème} orteils
Femme	M	S	M	S
Homme	L	M	L	M

2 Écarteurs
1 Écarteur

Femme = S
Homme = M

Menthogel

6€

A

Séparateur d'orteils X4



B

Tube de protection X2
1.7 cm

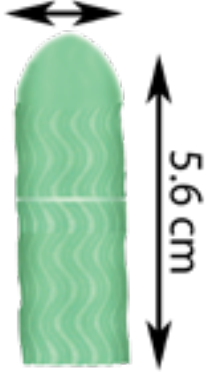

C

Osselet séparateur d'orteils X2



D

Protège Gros oignon X2

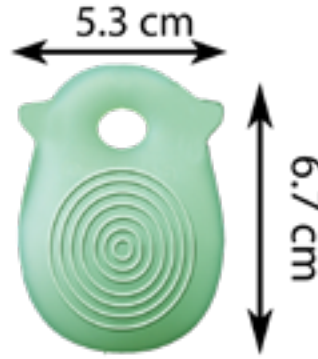

E

Protège Petit oignon X2



6€

Chacun



Coussin plantaire X2



Coussinet pour orteil X2



Demi-semelles X2
8.0 cm

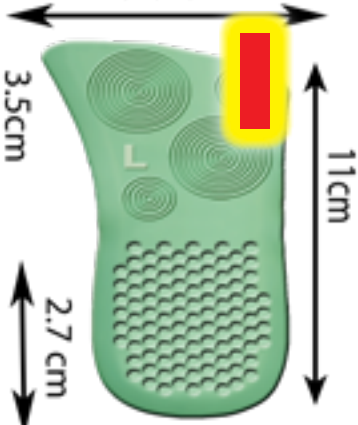

Protège Talon X2

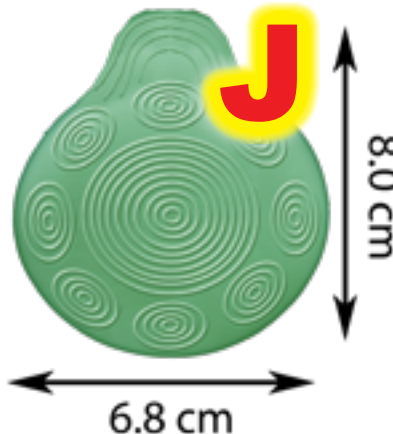

Semelles Métatarse X2

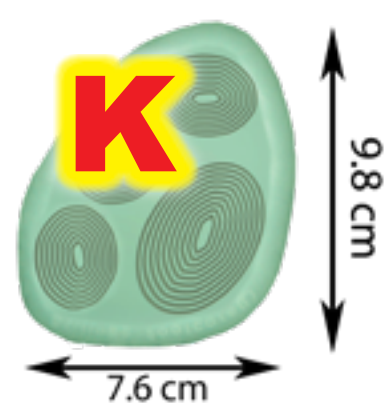

Livraison d'un lit médicalisé dans les 2h



Set pédicure 3pièces
Code : 6406 **4.90€**
Set de soin comprenant un coupe-cors de 14cm, une grosse râpe grain en métal de 19cm et une râpe grain fin en toile émeri de 22cm.



Rape pédicure 4 têtes
Code : 10858 **6.99€**
Un 4en1 qui présente différentes têtes pour retirer les callosités en douceur. Livrée avec 5 lames supplémentaires



Rape pied Menthogel
Code : 7007 **4.99€**
Rape pédicure Menthogel en bois. Elle enlève les rugosités disgracieuses du pied. À utiliser sur peau humide ou sèche.



Crème soin des pieds
Code : 11255 **9.99€**
Ce baume très riche permet de limiter la formation des callosités et des peaux mortes. Il maintient la souplesse de l'épiderme.



Semelles en gel
Code : 1605 **6.99€**
Semelles en gel «nid d'abeille». Elles absorbent les chocs et offrent un confort incomparable. Épouse la voûte plantaire. Du 36 à 40.



Semelles Multi-Gels
Code : 7844 **8.00€**
Semelles multi-gels absorbent les chocs de la marche, pour vous offrir un meilleur confort tout au long de la journée. A découper 36-40 ou 41-45



Manchon siliconé
Code : 10406 **4,99€**
Protection pour les doigts / Orteils. Le gel en silicone apporte du confort et de la douceur, Découpable. Lot de 4pcs



Redresse orteil nuit
Code : 11256 **6,99€**
Coque plastique rigide doublée de mousse et bande textile. Redresse le gros orteil et le maintient parallèlement aux autres orteils. À porter la nuit.



Ciseaux pédicure
Code : 2027 **4.00€**
Ces ciseaux extra-longs et recourbés sont parfaitement adaptés pour une pédicure. La lame supérieure est munie de dents pour accroître la précision



Coupe ongles avec anses
Code : 7165 **3.00€**
Très pratique et d'une remarquable efficacité, ce coupe-ongle est muni de hanches pour une parfaite tenue en main.



Pince à épiler Ergonomique
Code : 5487 **1.95€**
Cette pince à épiler ergonomique est conçue pour être plus pratique qu'une simple pince car elle permet une prise en main super confortable et commode.



Chausse pied
Code : 9707 **1,95€**



Enfile bas télescopique
Code : 2455 **8,99€**
Conçue pour mettre vos collants, vos bas en toute tranquillité et sans difficultés.



Enfile Bas Métal
Code : 1863 **22,99€**
Cet accessoire permet d'enfiler des bas ou des chaussettes sans se baisser et avec un minimum d'effort. Muni de poignée télescopique.



Enfile Bas Métal articulé
Code : 9105 **29,99€**
L'enfile bas en métal articulé est l'assise



Enfile Bas Rolly
Code : 5073 **34,99€**
Simple & pratique. Peu encombrant, et facile d'utilisation. Très facile à rouler sur vos jambes pour mettre collants/chaussettes !

Velpeau® Aqua

Film de polyuréthane transparent
compresse absorbante.

Adapté pour le bain,
la douche, la piscine...

2⁹⁹€ code 3043



12 pcs 2,8 cm 6,7 cm

2⁹⁹€ code 10956



6 pcs 2,8 cm 6,7 cm 2 pcs 2,8 cm 6,7 cm
4 pcs 2,8 cm 6,7 cm 2,8 cm 6,7 cm

Velpeau® Sensitive

Support extensible non-tissé
100% polyester, avec
compresse absorbante.
Adapté aux égratignures,
coupure superficielles

2⁹⁹€ code 8970



2⁹⁹€ code 10390



10 pcs 1,9 cm 2,4 cm 1,35 cm
10 pcs 7,2 cm
10 pcs 2,8 cm 2,4 cm 1,8 cm

Velpeau® Discret

Support PVC plastifié
transparent, avec
compresse absorbante.
Adapté aux égratignures,
coupure superficielles

2⁹⁹€ code 5306



10 pcs 1,9 cm 2,4 cm 1,35 cm
10 pcs 7,2 cm
10 pcs 2,8 cm 2,4 cm 1,8 cm

Velpeau® Elastic

Support textile 65 % coton, 35 % polyamide, avec compresse absorbante.
Grande résistance, Confortable

2⁹⁹€ code 1492



10 pcs 1,9 cm 2,4 cm 1,35 cm
10 pcs 7,2 cm
10 pcs 2,8 cm 2,4 cm 1,8 cm

2⁹⁹€ code 10368



1 pc 9,2 cm 2,4 cm

4⁵⁰€ code 6743



10 pcs 2,4 cm 7,2 cm 3,8 cm
10 pcs 4,8 cm 3,8 cm

3⁹⁹€ code 8387



1 pc 9,2 cm 3,8 cm

Pansement enfant

Hypoallergénique
avec antiseptique
(chlorhexidine
digluconate).
Sans résidus
après retrait.
Dim. : 19 x 75 mm

La boîte de 24
pièces.



2⁹⁹€
7358



code 7588

7⁹⁹€



Pansements Ampoule

Adhésif robuste qui reste en
place pour un confort durable.
Conception étanche qui résiste
à la douche

40 6 pansements :
2 pcs - 26 mm x 70 mm,
4 pcs - 45 mm x 70 mm



7⁹⁹€
8658

**Nexcare™
Active Tape**
prévention des
ampoules.
2,5cm x 4,5m

Les matériaux rembourré protège la
peau des frottements, tout en vous
permettant de vous adonner sans
crainte à toutes vos activités. Conserve
son adhérence même mouillé
code XXXXX

code 6023
**Sparadrap
microporeux**
9,14m x 2,5cm



1€

5€ / 6 soit 0,83€ l'unité
35€ / 48 soit 0,73€ l'unité



EASY

5⁹⁹€

code 3506

Trousse de secours pour moins de 5 personnes très pratique, de qualité et à emporter partout: en randonnée, en voiture ou en voyage. Dimensions de la trousse de secours: EASY : 12 x 8 x 5 cm.

- Un lot de 10 pansements de dimensions 72x19 mm.
- 1 rouleau de sparadrap de 1,25 cm.
- 2x5 compresses stériles de dimensions 5x5 cm.
- 2 bandes de gaze : 1 de 5 cm et 1 de 7,5 cm.
- 1 paire de ciseaux.
- 1 pince à écharde.
- Lingettes nettoyantes.
- 1 paire de gants.



FIRST

8⁹⁹€

code 3505

Trousse de secours multifonctions 5 à 10 personnes. Parfaite pour emporter en voyage, en voiture ou pour la maison. Peut convenir également pour une très petite entreprise, artisan ou pour la randonnée !

- 10 pansements 72 x 19 mm.
- 1 rouleau de sparadrap 1.25 x 5 Yards (4.572 m)
- 2 sachets de 2 compresses stériles 10 x 10 cm.
- 1 bande de gaze 3 m x 7,5 cm.
- 1 écharpe triangulaire 90 x 90 x 127 cm.
- 1 couverture de survie or et argent 160 x 210 m.
- 1 paire de gants à usage unique.
- 1 paire de ciseaux de 8 cm.
- 1 pince à échardes.
- 2 accroches bande.
- 1 garrot artériel tissu.
- 3 tampons avec solution nettoyante.
- 1 livret de premiers secours.



Pro

7⁹⁹€

code 1509

Trousse de secours rigide pour jusqu'à 5 personnes, très pratique pour votre voiture, il peut se loger dans un sac lors de vos déplacements ou en voyage, à la maison ou au sein de votre entreprise. Dimensions: 14 x 10 x 6cm.

- 20 pansements de 19 x 72 mm.
- 1 garrot.
- 1 couverture de survie.
- 1 paire de ciseaux.
- 1 pince à échardes.
- 2 pochettes de 5 compresses stériles 5x5 cm.
- 1 rouleau de sparadrap de 1,25 cm.
- 1 bande de gaze de 5 cm.
- 1 bande de gaze de 7,5 cm.
- 3 lingettes nettoyantes.
- 1 guide de premiers secours.

Pansement compressif CHUT coussin hémostatique d'urgence



8⁹⁹€

2792

Arrêtez une hémorragie immédiatement avec ce coussin Hémostatique d'urgence, avec bloc de mousse 12x10x3cm, une compresse simple 10x10cm, une autre non adhérente 15.5x10cm et une bande extensible ferme. code 2792



Steri-Strip

3 mm x 75 mm
sachet de 5 strips
code 9220 **0,85€**

6 mm x 75 mm
sachet de 3 strips
code 1229 **0,99€**

K TAPE une gamme simple d'utilisation

Qu'est ce que le K tape ?

Le K tape est une bande élastique en pur coton, qui adhère presque toutes les surfaces du corps grâce à une couche adhésive en acrylate hypoallergénique. Vierge de tout composant actif, son effet réparateur est uniquement dû à ses propriétés élastiques et aux effets mécaniques qui résultent de sa technique d'application. Le K tape résiste à l'eau, il est perméable à l'air et peut rester en place plusieurs jours d'affilée.

Hématômes

Chevilles

Dos

Poignet Genou

Vessie Epaules Nuque

Douleurs
menstruelles



4⁹⁰€

Rouleau de 5 mètres

9⁵⁰€



Rouleau de 22 mètres

36⁹⁰€



Cross Tape

Pansements anti-douleurs électrostatiques pour application sur les points névralgiques, trigger et d'acupuncture.

19€

7⁹⁹€

Taille Medium	20 feuilles de 9 cross tape 27 x 21mm
Taille Large	20 feuilles de 6 cross tape 28 x 36 mm
Taille XL	20 feuilles de 2 cross tape 44 x 52 mm



CROSTAPE MIX

3 feuilles de 9 cross tape® M
1 feuille de 6 cross tape® L
1 feuille de 2 cross tape® XL

Pré K Gel

Pour la préparation optimale de la peau en combinaison avec les applications de K Tape.

Nettoie la peau et augmente l'adhésion et la durée du port du tape dans les conditions extrêmes : activités sportives, transpiration, après l'application d'une crème, sur les peaux poilues. Contient des substances vitalisantes et soignantes comme l'Aléo Vera, citron vert, du thé vert pour une préparation optimale de la peau. Convient aux peaux sensibles.

Contient de l'alcool pour une utilisation désinfectante



Ciseaux K-Tape
en téflon 21 cm

Ciseaux K-Tape en téflon
avec clip ceinture 16 cm

26€

3⁵⁰€



Bande de contention adhésive élastique de référence

Tensoplast

SANS LATEX

Élasto-adhésif

Pour toute contention adhésive souple ou strapping en pathologie articulaire, tendineuse, musculaire et ligamentaire

Compression en traumatologie musculaire

Traitement élasto-compressif en phlébologie

Fixation de pansements



TensoPlast → boîte

TensoClub → sachet

	Taille	PRIX
TensoClub sachet plastique	3 cm	2,95€
	6 cm	4,15€
	8 cm	4,95€
TensoPlast boîte	10 cm	6,00€
	15 cm	11,90€
	20 cm	14,40€

Bandes Cohésives

Adhérente elle-même et non sur la peau



Co-plus LF Sans Latex

Contention légère à moyenne



Taille	PRIX
2,5 cm	1,80 €
5 cm	2,60 €
7,5 cm	3,60 €
10 cm	4,50 €
15 cm	5,50 €



Tensoplus Contention Moyenne à forte Couleur chair

Taille	PRIX
8 cm	9,42€
10 cm	11,67€



Strappal

Bande adhésive non élastique

Rigide 10m



Taille	PRIX
2,5 cm	3,50€
4 cm	5,50€



Peha-Haft

Bande Fixation Cohésive

1⁵⁰€

4 cm x 4m
code 11023

Varolast Plus

Bande élastique à l'oxyde de zinc

7⁹⁰€

10cm x 7m
code 10417



1⁹⁵€

10 cm x 4m
code 10317

La Vitrine Médicale



AniosGel NPC

Gel hydroalcoolique Anios, pour la désinfection des mains par friction.

30 ml 1€ code 9753

100 ml 2,5€ code 6557



AniosGel NPC pompe

Gel hydroalcoolique Anios avec pompe, pour la désinfection des mains par friction.

300 ml 3,50€ code 4368

500 ml 4,90€ code 4131

1L 7,50€ code 2777



AniosGel 1L Airless

Code : 4370 **6,99€**
Gel hydroalcoolique Anios avec pompe, pour la désinfection des mains par friction.

1L Airless (gauche) **,50€** 4370

1L CPA (droite) **7,50€** 4392



3€
1 Litre

Gel Hydroalcoolique 1L

Code : 96 **3,00€**
Gel hydroalcoolique Chaillot médical, pour la désinfection des mains par friction.



Gel Hydroalcoolique

Gel hydroalcoolique, pour la désinfection des mains

100ml king 1,50€ code 4820

300ml Bactidose (droite) **2,99€** code 10736



Savon Doux

Savon doux Haute Fréquence Anios à la glycérine est destiné au lavage simple des mains. Pour les peaux sensibles.

500 ml 3,00€ code 807

1L 5,95€ code 1139



Savon Doux 5 litres

Code : 1137 **23,90€**
Savon doux Haute Fréquence Anios à la glycérine, existe en modèle:

1L Airless à 5,90€ code 4570



Support Airless

Code : 4571 **34,95€**
Distributeur mural inox pour savon et gel en flacon 1L Airless avec commande au coude. vendu sans le flacon.



Anios Clean Excel D 1L

Code : 808 **14,95€**
Nettoyage et prédésinfection des instruments. S'utilise dilué à 0,5 % Temps de contact : bactéries et virus : 5 min ; levures : 15 min.



Dermanios Scrub

Savon antiseptique conseillé pour le lavage hygiénique et chirurgical des mains et des avant-bras. Existe en airless

500 ml 4,50€ code 8114

1L 6,90€ code 8113



Dermanios Scrub 5 L.

Code : 4090 **24,95€**
Savon antiseptique conseillé pour le lavage hygiénique et chirurgical des mains et des avant-bras.



Aniosyme X3 1 litre

Code : 4481 **14,95€**
Nettoyage et pré-désinfection de l'instrumentation médico-chirurgicale, des dispositifs médicaux et du matériel d'endoscopie.



Stéranios 2% 2 litres

Code : 9631 **5,95€**
Conçu pour la désinfection à froid du matériel chirurgical et médical,



Surfanios 1 litre

Code : 757 **6,00€**
Désinfectant sols et surfaces Surfanios pour les sols, murs et surfaces.

Surfanios 5 litres :
code 9632 **21,95€** / 5 litres



1 Litre

Détergent vaisselle

Code : 1904 **3,95€**
Liquide vaisselle pour les mains.

Dégraissage efficace et brillance impeccable. 1L



SurfaSafe 750 ml

Code : 7250 **5,95€**
Solution détergente désinfectante, destinée au nettoyage et à la désinfection des surfaces (lits, fauteuils roulants, matelas....).



Lingettes Mains

Code : 11043 **1,20€**
Lingettes désinfectantes pour les mains. Boîte distributrice de 100 lingettes.



Wip'Anios Excel x50

Code : 2158 **5,50€**
Imprégnées d'une solution nettoyante et désinfectante. Boîte de 50 lingettes. Boîte de 100 **8,50€** 8519



Linget'Anios

Code : 633 **6,50€**
Imprégnées d'une solution nettoyante et désinfectante. Boîte de 120 lingettes.



Eau Oxygénée 10vol

Code : 9870 **2,00€**
Hygiène de la peau. Antiseptique et hémostatique. Il est utilisé pour le nettoyage des petites plaies. 250ml



Aniosept 41 / 300 ml

Code : 2465 **7,20€**
Désinfection des équipements, dispositifs médicaux et surfaces (divans, plans de travail...) - désodorisant d'atmosphère.



Percutant désinfectant

Code : 7850 **5,20€**
Aerosol percutant purificateur d'air virucide. Norme EN14476 EN1275 EN1276. Traite 25M³ (en épidémie),laisser agir 30 minutes et aérer 1h.



Bactéricide Virucide

Code : 2692 **5,50€**
Purificateur d'air 750 ml. Désinfectant de surface. Virucide selon En 14476 750 ml



Désodorisant Puck

Code : 8633 **3,95€**
Désodorisant d'atmosphère. Neutralise toutes les mauvaises odeurs. Plusieurs senteurs disponibles. 750 ml



Gale, punaise de lit, puces mites

Percutez l'aérosol puis quittez la pièce. Il se videra seul et agira pendant 3h 150ml



Gale, punaise de lit, puces mites

Pulvérisez à 30cm laisser agir 1h. Convient pour la literie, tissus, moquet, parquet,



Puces, Poux, Sarcopite de la Gale, Punaise de lit

Pulvérisez à 30cm laisser agir 1h. Convient pour la literie, tissus, moquet, parquet, **500ml**



Alcool modifié 70°

Désinfection, Ethanol à 70%.
125 ml 1€ code 1711
250 ml 1,20€ code 195
500 ml 2€ code 10912
1L 3€ code 594
5L 13€ code 8027

Percutant AntiParasites

Code : 9871 **6,50€**
Fogger anti-parasites: Gale, punaise de lit, puces, mites. Traite 90m³ (≈36m²). Fermez portes fenêtre, percutez quittez la pièce laisser agir 3h puis aérer 1h

AntiParasites 250ml

Code : 7950 **6,50€**

AntiAcariens AntiPoux

Code : 9938 **9,50€**



Spray Désinfectant

Code : 215 **2,50€**
Chlorhexidine aqueuse 2% permet un soin sans contact cutané. Pulvérisateur 100 ml



Unidose stérile

Code : 9704 **1,50€**
Chlorhexidine aqueuse 2% permet un soin sans contact cutané. Etui de 10 doses 5 ml



Eosine 10x2ml

Code : 194 **2,00€**
Solution asséchante érythème fessier et cordon ombilical. Stérile, sans conservateur.



Lotion asséchante

Code : 10523 **6,95€**
Assèche, Assainit et répare. Haute tolérance cutanée, sans parfum ajouté. Peaux sensibles, irritées et suintantes. Spray 100ml.



Aiguille ClickFine

code 5133 **14,77€**
MYLIFE CLICKFINÉ Aiguille pour stylo injecteur. - 6 mm x 0,25 mm - bt 100
Disponible aussi en **8mm**



Lecteur de Glycémie

code 4637 **38,93€**
Son aisance d'emploi et la fiabilité de ses résultats font de mylife Pura le lecteur de glycémie idéal pour tous.



Bandelettes Unio /100

code 1676 **36,38€**
Bandelettes pour lecteur de glycémie My life Unio.



Autopiqueur Safety

code 2180 **21,29€**
Autopiqueurs de sécurité, stériles et à usage unique Boite de 200. Ultra pratique et sécurisé



Perfuseur 1 voie /100

code 3201 **0,79€**
Perfuseur 1 voie
Site injection en Y
par carton de 100 69€



2,75€
Boite de 100

Rose	18G	40x1,2mm	ref 8895
Jaune	20G	25x0,9mm	ref 117
Verte	21G	40x0,8mm	ref 174
Verte	21G	25x0,8mm	ref 116
Noir	22G	40x0,7mm	ref 122
Noir	22G	30x0,7mm	ref 2840
Bleu	23G	30x0,6mm	ref 178
Orange	25G	25x0,5mm	ref 2129
Orange	25G	16x0,5mm	ref 180
Marron	26G	12x0,45mm	ref 169



Seringue 2 corps

Embout conique luer
2ml /100 **3,50€** 6134 unité **0,10€**
5ml /100 **4,90€** 8532 unité **0,10€**
10ml /100 **6,90€** 9166 unité **0,20€**
20ml /80 **7,90€** 8554 unité **0,20€**



Seringue Terumo 3

Embout à vis Luer-Lock
2,5ml /100 **12,90€** 227 /1 **0.25€**
5ml /100 **15,50€** 9619 /1 **0.25€**
10ml /100 **22,90€** 259 /1 **0.30€**
20ml /50 **12,90€** 2494 /1 **0.30€**
50ml /25 **16,00€** 1183 /1 **0.65€**



Microperfuseur Mirage

Ref : Pic mirage **13,99€**
Microperfuseur à ailettes x100
Bleu 23G (0,6x20) code 6131
Noir 22G (0,7x20) code 6123
Vert 21G (0,8x20) code 6124
Orange 25G (0,5x19) 6132

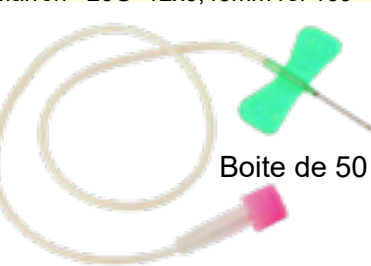

Microperfuseur Terumo

Ref : Surflo/50 **14,99€**
Microperfuseur à ailettes x50
Bleu 23G (0,6x20) code 9676
Noir 22G (0,7x20) code 7271
Vert 21G (0,8x20) code 9677
Orange 25G (0,5x19) 9678



Catheter à ailettes

Ref : SURFLO/50 **36,90€**
Vert 18G (1,30x45) code 327
Rose 20G (1,00x32) code 6219
Bleu 22G (0,90x25) code 1256
Jaune 24G (0,74x19) code 336
Boite de 50



Obturbateur catheter

Ref : obturbateur /50 **17,90€**
Vert 18G (1,30x45) code 8169
Rose 20G (1,00x32) code 7790
Bleu 22G (0,90x25) code 9046
Jaune 24G (0,74x19) code 7791
Boite de 50



Unité de Prélèvement

code 7822 **1,40**
Safety LOCK
Bleu 23G (0.6x19)
Vert 21G (0.8x19)
46 par 50 à 49,99€
code 8065



Corps de pompe

code 5555 **0,20€**
Corps de pompe à vis vert
Sachet de 250 19.99€
code 1512



Aiguilles de Mésos

code 167 **14,99€**
Aiguilles de mésothérapies
boite de 100 pièces
taille 0,40 X 4,00 mm
27 Gauges



Seringues Pré-Montées

Terumo 1ml aiguille 25G (0,5x 6)
A l'unité **0,15€** code 277
Par 100 **9,99€** code 1127
BD 0,5mL aiguille 30G
0,30 x 8 mm (ref BD 324893)
A l'unité **0,35€** code 4946
Par 200 **39,95€** code 2475



Collecteur de poche

Code : 2748 **1,75€**
 Collecteur 0,25 L
 Dim. : 130 x 60 x 34 mm.



Collecteurs

0,6L 117x73x125mm 8474 **1,50€**
 1,1L 115x74x225mm 1493 **1,70€**
 2,0L 192x126x140mm 8064 **2,25€**
 3,0L 190x126x196mm 4716 **1,50€**
 5,0L 227x150x215mm 4587 **2,65€**
 8,0L 197x132x400mm 1313 **4,99€**
 13 L 189x133x700mm 10980 **11€**



Carton DASRI 50 litres

Code : 3340 **3,40€**
 Cartons pour déchets non perforants.



SAC DASRI

20L 19 microns 10905 **1,85€**
 30L 20 microns 6872 **3,00€**
 50L 23 microns 5878 **4,50€**
 100L 28 microns 2630 **7,99€**

La Vitrine médicale ne reprend pas les DASRI en Sac



5,90€



1,50€



Collecteur carton 50 litres

n°10 code 8199 **5,90€**
 n°11 code 206 **5,90€**
 n°12 code 198 **5,90€**
 n°15 code 199 **5,90€**
 n°20 code 202 **5,90€**
 n°21 code 0507 **5,90€**
 n°22 code 204 **5,90€**
 n°23 code 2940 **5,90€**
 n°24 code 8340 **5,90€**

Lames de bistouri

Code : 185 **17,99€**
 N° 10, 11, 12, 15 s'utilisent avec manche N°3 5415 **4,50€**
 N° 20, 21, 22, 23, 24 s'utilisent avec manche N°4 5416 **4,50€**

Curette dermato

Code : 7129 **1,50€**
 Curettes Dermatologiques Stériles Usage unique.
 -10% par boîte de 10 **13,50€** la boîte soit **1,35€** la curette

Champ Stérils

3588 / unité **0,35€**
 Champs sterils 38x45cm, 0.35€/unité 12.95€/bte
 Champs sterils 38x45cm, 0.49€/unité 19.99€/bte code 9674



Ciseaux bouts pointus

Code : 9747 **0,70€**
 Stérile à usage unique. Acier inoxydable, anneaux polyamide coloris bleu, 11 cm. Sous blister rigide.

Ote agrafes

Code : 267 **0,99€**
 Pour retirer les agrafes de sutures cutanées en toute sécurité. Métallique, stérile, à usage unique.

Styilet stéril METAL

Code : 766 **0,99€**
 Stérile à usage unique. Sous blister.

Set de pose de suture

Code : 8347 **3,50€**
 Contient : 1 champ 40 x 45 cm, 1 champ fen.adh. 40 x 45, 1 ciseau, 1 porte aiguille 12.5 cm, 1 pince à diss. et 5 compresses 7.5 x 7.5 cm.

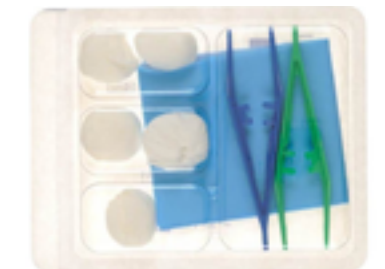

Set à pansement

Code : 8664 **0,69€**
 Contient : 1 pince à disséquer bouts pointus et 6 boules non tissées.

Set à pansement

Code : 8350 **0,90€**
 Contient : 1 champ ouaté 40 x 45 cm, 2 pinces à disséquer (vertes et bleues) et 6 boules non tissées

Set de soin n°8

Code : 9512 **1,00€**
 Contient : 5 compresses 7.5 x 7.5 cm, 5 tampons de gaze, 1 champ 38 x 45 cm, 1 pince anatomique et 1 pince kocher.

Set d'ablation de fil

Code : 9745 **0,85€**
 Contient : 1 lame coupe fil, 5 tampons et 1 pince anatomique.



Mèche d'alginate

Code : 3098 **7,50€**
Mèche d'alginate de calcium
30cm / 2gr (LR 24867)
à l'unité **7.50€** code 3098
boîte de 5 **34.90€** code 3099



Film transparent X10

Film adhésif boîte de 10
5cmx7cm **4.40€** code 6216
10cmx12cm **9.00€** code 4920
15cmx20cm **16.50€** code 7842
10cmx25cm **16.50€** code 5656
10cmx30cm **27.90€** code 7812



Pansement absorbant

Sachet individuel Stérile
Boîte de 10 dim en cm
10x10 **4.60€** code 4963
15x20 **9.99€** code 5065
20x25 **11.90€** code 1166



Tulle gras Lomatuell

Tulle gras vaseliné boîte de 10
5cmx5cm **3.50€** code 1156
10cmx10cm **4.30€** code 3807
10cmx20cm **8.95€** code 1157
10cmx30cm **11.50€** code 5320
10x10 Unité **0.50€** code 5321



Mèche de Gaze

Stérile 3,80€
Mèche gaze hydrophile coton à lisières à l'unité
5mx1cm **4.50€** code 5769
5mx2cm **4.90€** code 8227
5mx5cm **7.90€** code 7468



Curapor Stérile

Pansement adhésif, en non tissé multi extensible et aéré
5cmx7cm **3.25€** code 6804
8cmx10cm **5.00€** code 6983
10cmx15cm **11.08€** code 6165
10cmx20cm **11.95€** code 6890



Curapor Transparent

Film de polyuréthane extensible, stéril, respirant
5cmx7cm x1 **0.40€** code 1114
8cmx10cm x1 **0.80€** code 1118
10cmx15cm x1 **0.95€** code 1179
10cmx20cm x1 **1.10€** code 1190



Curafix I.V Control

Code : 2084 **0,69€**
pansement adhésif transparent pour fixation de cathéter
Stérile vendu à l'unité
-10% par boîte de 50



Sparadraps

Code : 6023 **à partir de 0,73€**
Sparadrapp microporeux hypoallergénique non tissé
5€ / 6 soit 0,83€ l'unité
35€ / 48 soit 0,73€ l'unité

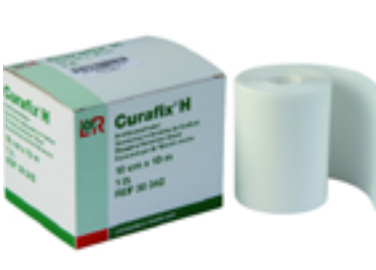

Curafix H Sparadrapp

Sparadrapp multi-extensible hypoallergénique
10mx5cm **2.99€** code 3812
10mx10cm **4.99€** code 3662
10mx15cm **7.99€** code 3257
10mx20cm **8.99€** code 3130



Bande de Crêpe

Fabriquée en pur coton
5cmx4m **0.25€** code 10343
7cmx4m **0.35€** code 10344
10cmx4m **0.40€** code 10345
15cmx3m **0.65€** code 10346
-10% par boîte de 20



Bande Extensible

En polyamide et viscose
Emballage individuel.
5cmx4m **0.15€** code 10347
7cmx4m **0.19€** code 10348
10cmx3m **0.25€** code 10349
10cmx3m **0.30€** code 10349



Compresse non tissée

Code : 307 **0,60€**
Non stérile 5 x 5 cm / 100
7.5x7.5cm **0.99€** code 3941
10x10cm **2.90€** code 4440



Compresse de gaze

Code : 9139 **0,90€**
Non stérile 5 x 5 cm, 40g/cm²,
Sachet de 100
7.5x7.5cm **1.95€** code 7995
10x10cm **2.95€** code 5348



Compresse Stérile NT

1,99€
NON TISSEE 40g,
STERILE sachet de 2
5x5 cm **1.99€** code 9505
7.5x7.5cm **2.99€** code 7781
10x10cm **3.99€** code 9504



Compresse Stérile G

Gaze STERILE boîte de 100
1 compresse par sachet
16 plis
5x5 cm **3.69€** code 2034
7.5x7.5cm **7.45€** code 311
10x10cm **10.19€** code 593



Gants vinyle poudrés

3,50€

Small 6/7 code 9303
Medium 7/8 code 9736
Large 8/9 code 9737
XL 9/10 code 6276



SANS POUDRE

Gants vinyle non poudrés

2,50€

Small 6/7 code 11101
Medium 7/8 code 11102
Large 8/9 code 11103
XL 9/10 code 11104



Gants latex poudrés

5,50€

S 6/7 P 2231 NonP 1924
M 7/8 P 5146 NonP 5894
L 8/9 P 4902 NonP 1764
XL 9/10 P 7544 NonP 8197
P=Poudré NonP=Non Poudré



SANS POUDRE

Gants Nitrile non poudrés

3,50€

Small 6/7 code 11001
Medium 7/8 code 11002
Large 8/9 code 11003
XL 9/10 code 11004



Sac Poubelle 100L

3,95€

Code : 6412
Ultra solide et résistant
capacité 100 litres.
Rouleaux de 25 sacs
Dimension : 420 + (200 +
200) x 850 mm. 45 µ.



Gel pour echo 5 litres

9,90€

Code : 8017
Gel de transmission ultra-
sonique, hypoallergénique,
hydrosoluble. Non irritant,
non corrosif et non abrasif.
250ml **0,95€** code 362



Coton hydrophile 100g

1,50€

Code : 3186
Conditionné en accordéon et
dans un sachet de cellophane
muni d'un cordonnet
250gr **2,95€** code 1199
500gr **5,20€** code 628



Alcomed Pads

0,99€

Code : 9165
Tampons alcoolisés, boîte de
10 sachets.



Essuie tout BOBINE

3,95

Code : 8752
Pure ouate
450 formats
dévidage central ou externe
10% de remise par 6 soit
3,55€ la bobine (31,33€ les 6)



Essuie main enchevêtré

1,40€

Code : 3550
100 feuilles,
Carton de 32
-10% par carton



2,75€

Drap Gaufré 135 fts

2,75€

Code : 6842
50 x 37 cm 2 plis. carton de
9 rouleaux. 10% de remise
sur le carton soit **2,48€** /rlx
draps Lisse **3,50€** /rlx
-10% / carton(12) soit **3,15**



60cm

Gaufré 60cm 135fts

4,50€

Code : 6988
Drap d'examen pure ouate
largeur 60 cm. 10% de re-
mise sur le carton de 9 rou-
leaux soit **4,05€** le rouleau.



Drap d'examen plastifié

6,50€

Code : 9239
Drap d'examen largeur 50
cm prédécoupé tous les
38cm. 10% de remise sur
le carton de 6 rouleaux soit
5,85€ le rouleau.



Coton boules x 700

7,99€

Code : 333
Sachet de 700 pièces de
coton boule (0,70g/boule).
490g



Coton 8x10 cm BIO

2,80€

Code : 2287
Rectangles de coton bio
8cm x 10cm
sachet de 180 pièces



Cotopads 5 x 5 cm

3,90€

Code : 118
Carrés de soins 100% coton,



Balance

Code : 9906 **15,95€**
 Plate-forme ultra-mince
 Lisibilité instantanée Ecran facile à lire, Capacité : 180 kg, précision : 0,1 kg Existe en, vert, rose, turquoise



Balance impédancemètre

Code : 5466 **34,99€**
 mesure :
 - Poids
 - Graisse
 - Eau corporelles
 - Taux de muscle



Balance ADE

Code : 4867 **39,99€**
 Pèse-personne mécanique, grand écran de lecture. Grande surface d'appui. Capacité 150 kg, graduation 500 grs.



Seca Robusta 813

Code : 5391 **84,90€**
 Balance électronique extrêmement solide, de très grande capacité : 200 kg. Fonction Step-off : pour se peser sans devoir allumer la balance.



Idéal + Simple pavillon

Code : 6421 **9,95€**
 Adulte, pavillon métallique (Ø : 45 mm). Bague anti-froid et pavillon de la couleur du tube. Lyre en Aluminium incorporée à la tubulure



Dual Pulse

Code : 8307 **28,95€**
 Permet un diagnostic précis grâce à sa tubulure haute-fidélité et à son pavillon muni d'une membrane haute résolution.



Magister

Code : 8309 **49,95€**
 Stéthoscope 3M Littmann, pavillon monobloc en acier poli main. Membrane double fréquence. Tubulure double conduit, anti-parasites.



Littmann Classic III

Code : 1192 **89,90€**
 Design compact et d'une grande sensibilité acoustique, est l'outil idéal des professionnels de santé pour l'auscultation et la surveillance des patients.



Autotensio Poignet

Code : **19,99€**
 Facile et rapide, partout et pour tous, il offre la fiabilité médicale à la maison ou en déplacement. Poignet 13,5 à 21,5cm. Indicateur OMS



Tensiomètre Easy 3

Code : 3848 **29,90€**
 Manomètre grand écran, prise de mesure rapide et efficace de la tension. Bras-sard sans poche avec poire ergonomique.



Lian métal

Code : 5714 **64,95€**
 Grande cadran avec cuillère en métal. Ambidextre par simple rotation de la cuillère.



Lian Nano Shockproof

Code : 5713 **49,90€**
 Tensiomètre manopoire, a la fois léger, précis et très résistant. Calibré pour un usage répété et pour un usage de longue durée.



Tensiomètre Poignet

Code : 5599 **13,99€**
 Détection des arythmies cardiaques. Moyenne arithmétique des 3 dernières mesures. Poignet de 12,5 cm à 21 cm de circonférence.

50



OMRON RS1

Code : 7106 **29,99€**
 Tensiomètre poignet automatique. Pour des patients recherchant un tensiomètre simple et performant.



OMRON M2 Basic

Code : 4640 **34,99€**
 Bouton unique pour une utilisation simple. Brassard souple de 22 à 32cm. Détecte les battements de coeur irréguliers



OMRON M3 Comfort

Code : 6397 **59,90€**
 Doté de la technologie IntelliWrap qui garantit des mesures fiables quelle que soit la position du brassard. Il est très simple d'utilisation et permet également de détecter les battements irréguliers

**Brassard préformé
22-42 cm**



Lampe stylo Litestick

Code : 9280 **9,95€**
Un éclairage LED de forte intensité lumineuse. La lampe de diagnostic Litestick de Spengler est ultra légère, résistant aux chocs.



Abaisses langue

Bois de bouleaux surfacé.
Adulte/100 1,30€ code 163
Dimensions : 150 x 20 x 1.5
Enfant/250 2,95€ code 9229
Dimensions : 114 x 14 x 1.5



Garrot Latex

Code : 1890 **1,00€**
Un garrot efficace et simple.



Garrot clipcomed

Code : 5989 **6,95€**
Ouverture rapide et desserrage progressif. La bande élastique est robuste et durable tout en étant flexible et confortable. Long. 48 cm.



Otoscope Spengler

SMARTLIGHT Éclairage conventionnel 9279 **49.90€**
SMARTLED LED Fibre optique illumination directe, homogène, lumière 4000K code 9559 à **89.99€**



Heine Mini 3000

Classique Ampoules Xénon Halogène 5638 **89.99€**
Fibre Optique Ampoules Xénon Halogène 9316 **169€**
Fibre Optique LED 1738 **199€**



Spéculum Otoscope

3,90€
Spéculum à usage unique pour tout type d'otoscope classique. Boîte de 250
Diamètre 2.5mm code 9562
Diamètre 2.5mm code 9163



Electrodes Tens /4

5,18€
Electrodes autocollantes STIMEX TENS (sachet de 4)
50x50 mm code 5640 **5,18€**
50x90 mm code 3844 **5,18€**



Temp SITTER

Code : 10781 **24.99€**
Sans Contact :
Prise de temperature infrarouge à 2-3 cm
Fournit avec 2 piles AAA



Oxymetre

Code : 10830 **12,99€**
Détermine la saturation en oxygène (spO2) et la pulsation cardiaque (pouls). Arrêt automatique.



L'Oxy-One Plus

Code : 7600 **23,99€**
Oxymètre d'une grande qualité et précision de mesure. Il Permet de surveiller la fréquence cardiaque et la saturation du sang en oxygène.



Electrode ECG

Code : 2962 **89,90€**
Electrode pré-gélifiée support mousse, utilisation longue durée. Gel solide à bouton pression, dimensions 50 x 48 mm. Quantité : 1200



Thermomètre Flexible

Code : 2631 **2,00€**
Température rectale, buccale ou axillaire. Résistant à l'eau. Mémoire dernière mesure.



Thermo One

Code : 7976 **19,99€**
Le Thermo-One doté de la fonction arrêt automatique. Compact, ergonomique, et léger, pour surveiller votre température.



Thermoscan 3

Code : 4832 **25,95€**
ThermoScan® 3 est rapide, délicat et facile à utiliser. Il prend des mesures en seulement une seconde et aide à interpréter la température.



Embout ThermoScan/20

Code : 4985 (par 20) **2,40€**
Embouts protecteurs jetables pour thermomètre auriculaire /200 : 19,90€ code 6912 /800 : 75€ code 7909



Tire Lait Symphony



LOCATION DE TIRE-LAIT **7,50 €** / semaine
 FORFAIT DE MISE À DISPOSITION **30,00 €**
 SET D'ACCESSOIRES SIMPLE **20,00 €**
 SET D'ACCESSOIRES DOUBLE **37,00 €**

Pour la location merci de nous fournir
 un chèque de caution de 600€
 Ainsi qu'une pièce d'identité

Pèse Bébé

Pèse-bébé et enfant qui permet de peser et mesurer les bébés avec un plateau amovible ou de peser et mesurer les jeunes enfants de 30 à 160 cm sans le plateau.

- Grande capacité jusqu'à 100 kg : pour peser maman + bébé
- Grande surface de plateau de pesée ergonomique résistante



49⁹⁹€
2286

Disponible
à la location
12€ / semaine



Aérosol Omron C28P



Livré avec :
 1 masque adulte
 1 masque enfant
 1 sacoche
 Embout buccal
 Embout nasale
 Adaptateur masques enfants
 Tube à air
 Filtre à air
 Couvercle de filtre à air

Complet avec Nébulisateur
79⁹⁹€
2774

**Kit Nébulisateur
 + masque
 supplémentaire**
12⁹³€
1252

**Aspirateur à mucosités
Ca-mi New Askir 20, bocal polycarbonate
autoclavable 2000 ml, 16 l/min**

199⁹⁹€
4941



Défibrillateur

2 modèles : Automatiques ou Semi-Automatique

1149€



Electrocardiographe 3 pistes

ECG 3 pistes compact et léger, doté d'un écran couleur et d'une poignée de transport. Il permet d'enregistrer des données, de manière manuelle ou automatique, et est capable de calculer certains paramètres et de les interpréter.

799€

Catalogue valable jusqu'au 31/12/2022



Mallette Medbag

Code : 4687 **29,99€**
Ultra légère. Imperméable et lavable, tissu très résistant. Equipée de 9 poches dans le compartiment central.
Dim. : L 420 x l 200 x h 320



Mallette Comed

Code : 2005 **34,99€**
Ouverture sur le haut avec une fermeture éclair. Intérieur avec cloisons amovibles. Pochettes latérales. Dim. : 42 x 20 x 29 cm. Poids : 1,5 kg.



Medical bag Eco

Code : 7987 **44,99€**
Noir
L 44 x l 24 x H 28 cm/ 29l
Poids : 1,5 kg

OFFERT

La Vitrine
Médicale
04 94 22 98 98
INFIRMIER(E)

Sans aucune condition sur simple demande nous vous offrons un **Caducé** et un **Ordonnancier**



Veste Ispahan

Code : 5480 **18,99€**
Manches courtes. 3 poches. Fermeture sur le devant par boutonnage pression. 65% polyester, 35% coton.
4 tailles de T0 à T3



Veste Femme Byzan

Code : 4182 **19,50€**
Encolure ronde. Manches courtes. Coloris blanc
7 tailles de T00 à T5



Pantalon Mixte

Code : 4722 **12,50€**
Taille entièrement élastique. 65% polyester, 35% coton. Coloris blanc



Sabots Auto clavable

Code : 10929 **34,90€**
Élastique, antistatique, antidérapant. Résistant et rigide à l'abrasion. Autoclavable. pointures par 2 de 35/36 à 45/46.



Sabot cuir Anatomic

Code : 10927 **29,99€**
D'un grand confort, est monté sur une semelle polyuréthane et antichoc. Un bourrelet de maintien vient assurer un excellent maintien du pied.



Sabot cuir

Code : 10928 **29,99€**
Sabot cuir semelle bois.

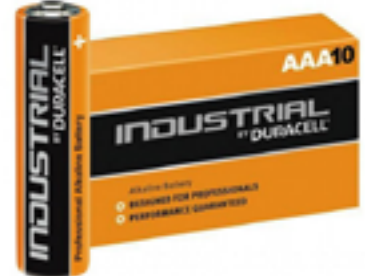

Piles LR03 et LR06

5,99€

Boîtes de 10 piles

LR3 AAA code 9427

LR6 AA code 9428



Guéridon 2 plateaux

Code : 10457 **189,90€**
Intégralement réalisé en acier inoxydable et équipé de roulettes avec protecteurs de chocs. larg. 60 x prof. 40 x haut. 90 cm
Existe en 3 plateaux à

54 **249,90€**



Divan d'Examen

Code : 843 **219,99€**
Excellent rapport qualité/prix - acier laqué époxy blanc - Ajustage de la tête +75° - Matelas en simili cuir Noir MAX 150KG. REF : OSA003E



Cabinet ECO EPOXY

Code : 10363 **299,99€**
Ensemble composé : 1 divan, 1 Marche-pied 2 marches, et 1 tabouret. uniquement noir OPCAB03_N
Sur commande



Paravent 2 panneaux

Code : 3393 **179,90€**
Panneaux avec roulettes non dissociables sans frein. Châssis réalisé en tube d'Acier Inoxydable. Rideaux en plastique lavable. Sur commande

La Vitrine Médicale

Lundi au Samedi
9h-12h
14h-19h



Livraison d'un lit médicalisé
dans les 2h

04 94 22 98 98

ALLEVYN[◇] GENTLE BORDER LITE

Pansement hydrocellulaire siliconé extra-mince



Dimensions	Dimensions mousse	Cond.	Code ACL/EAN
CARRÉS			
8 x 8 cm	5 x 5 cm	10	3401097991634
10 x 10 cm	7,5 x 7,5 cm	10	3401097991924
15 x 15 cm	12,5 x 12,5 cm	10	3401097991405
RECTANGLES			
5,5 x 12 cm	3 x 9,5 cm	10	3401097991573
8 x 15 cm	5,5 x 12,5 cm	10	3401097991863
10 x 20 cm	7,2 x 17,2 cm	10	3401021339815
OVAL			
8,6 x 7,7 cm	6,1 x 4,8 cm	10	3401021339754
13,1 x 15,2 cm	9,6 x 10,9 cm	10	3401021339983
MULTISITE			
8 x 8,4 cm	22 cm ²	10	3401051101185



ALLEVYN[◇] NON-ADHESIVE

Pansement hydrocellulaire non-adhésif



Dimensions	Cond.	Code ACL/EAN
11 x 11 cm	16	3401079133762
10 x 20 cm	16	3401076886371
21,5 x 21,5 cm	10	3401079133823



ALLEVYN[◇] HEEL

Pansement hydrocellulaire non-adhésif pour le talon



Dimensions	Dimensions mousse	Cond.	Code ACL/EAN
Taille unique	198 cm ²	10	3401044996927



ALLEVYN[◇] GENTLE

Pansement hydrocellulaire micro-adhérent



Dimensions	Cond.	Code ACL/EAN
10 x 10 cm	10	5000223494834
15 x 15 cm	10	5000223494858
10 x 20 cm	10	5000223494841
20 x 20 cm	10	5000223494865



ALGISITE[◇] M | Pansement d'alginate de calcium

Dimensions	Cond.	Code ACL/EAN
10 x 10 cm	10	3401078467868
15 x 20 cm	10	3401078467929



ALLEVYN[◇] GENTLE BORDER

Pansement hydrocellulaire siliconé



Dimensions	Dimensions mousse	Cond.	Code ACL/EAN
CARRÉS			
8 x 8 cm	5 x 5 cm	16	3401047907432
12,5 x 12,5 cm	10 x 10 cm	16	3401047907661
17,5 x 17,5 cm	15 x 15 cm	10	3401095384391
RECTANGLES			
10 x 20 cm	7,2 x 17,2 cm	10	3401098518281
10 x 30 cm	7 x 27 cm	10	5000223491871
MULTISITE			
17,1 x 17,9 cm	99,9 cm ²	10	3401099814078
HEEL			
23 x 23,2 cm	243 cm ²	10	5000223465278



ALLEVYN[◇] LIFE

Pansement hydrocellulaire siliconé



Dimensions	Dimensions mousse	Cond.	Code ACL/EAN
10,7 x 10,7 cm	5,5 x 5,5 cm	16	3401051654155
15,4 x 15,4 cm	10,2 x 10,2 cm	16	3401051653905
21 x 21 cm	15,4 x 15,4 cm	10	3401051653844
SACRUM			
17,2 x 17,5 cm	8,5 x 12,4 cm	10	3401020656760
21,6 x 23 cm	12,3 x 17 cm	10	3401020656531
HEEL			
25 x 25,2 cm	20 x 20,2 cm	10	3401040910576



JELONET[◇]

Pansement gras neutre

Dimensions	Cond.	Code ACL/EAN
5 x 5 cm	non remboursés	5 3401073943442
10 x 10 cm	10	3401064412605
10 x 40 cm	10	3401064412773



JELONET[◇] PLUS

Pansement non-adhérent

Dimensions	Cond.	Code ACL/EAN
10 x 10 cm	10	3401045878291
10 x 40 cm	10	3401045878352



INTRASITE[◇] | Hydrogel

Dimensions	Cond.	Code ACL/EAN
INTRASITE[◇] GEL APPLIPAK[◇]		
15g	10	3401073985725
15g	5	3401073395814
INTRASITE[◇] CONFORMABLE - Compresse imprégnée		
10 x 20 cm	10	3401077813192



La Vitrine Médicale

Lundi au Samedi

9h-12h
14h-19h

**Livraison d'un
lit médicalisé
dans les 2h**



04 94 22 98 98

		Taille	Surface absorbante	Bte	Code GTIN	Réf.
Pansements hydrocellulaires						
<p>Sacrum 15x19 Sacrum 25x25 Talon 18x18 Multisite 14x19,5</p>	Biatain® Silicone formes anatomiques ¹	Sacrum	15 x 19 cm	10,9 x 14 cm	5	5708932649636 334040
		Sacrum	25 x 25 cm	17 x 17,2 cm	5	5708932649650 334050
		Talon	18 x 18 cm	14 x 13,5 cm	5	5708932649681 334060
		Multisite	14 x 19,5 cm	7,5 x 12,1 cm	5	5708932649704 334080
	Biatain® Silicone ¹		7,5 x 7,5 cm	4,5 x 4,5 cm	10	5708932530828 334343
			12,5 x 12,5 cm	8,5 x 8,5 cm	10	5708932655149 334363
			17,5 x 17,5 cm	13 x 13 cm	10	5708932530309 334384
			10 x 20 cm	5,5 x 15,5 cm	10	5708932653992 334003
			10 x 30 cm	5,5 x 25,5 cm	10	5708932648165 334011
	Biatain® Silicone Lite ¹		5 x 5 cm	2,2 x 2,2 cm	5	5708932636285 334520
			5 x 12,5 cm	2,2 x 9,7 cm	10	5708932631518 334531
			7,5 x 7,5 cm	4,5 x 4,5 cm	10	5708932530859 334443
			12,5 x 12,5 cm	8,5 x 8,5 cm	10	5708932655170 334463
<p>Nouveau</p>	Biatain Silicone Non-Border ¹		7,5 x 7,5 cm	7,5 x 7,5 cm	10	5701780212250 390211
			12,5 x 12,5 cm	12,5 x 12,5 cm	10	5701780212298 390231
			10 x 20 cm	10 x 20 cm	10	5701780174558 390241
			17,5 x 17,5 cm	17,5 x 17,5 cm	10	5708932730433 390271
			21,5 x 21,5 cm	21,5 x 21,5 cm	10	5708932730457 390281
	Biatain® Non-Adhesive ¹		12,5 x 12,5 cm	12,5 x 12,5 cm	10	5708932655842 334271
			10 x 20 cm	10 x 20 cm	10	5708932655828 334111
			17,5 x 17,5 cm	17,5 x 17,5 cm	10	5708932400473 334180
			21,5 x 21,5 cm	21,5 x 21,5 cm	10	5708932411073 334280
	Biatain® Adhesive ¹		12,5 x 12,5 cm	8 x 8 cm	10	5708932655491 334201
			17,5 x 17,5 cm	13 x 13 cm	10	5708932402712 334390
			18 x 28 cm	10 x 20 cm	10	5708932400879 334261
	Biatain® Sacrum ¹		23 x 23 cm	13 x 13 cm	5	5708932649346 334850
			Biatain® Talon ¹	23 x 23 cm	16 x 14 cm	5
Pansements hydrocolloïdes						
	Comfeel® Plus Transparent ¹		5 x 7 cm		10	5708932844703 335300
			5 x 25 cm		10	5708932844710 335481
			9 x 14 cm		10	5708932844758 335360
			9 x 25 cm		10	5708932662680 335371
			13 x 13 cm		10	5708932844789 335170
			18 x 18 cm		10	5708932844772 335180
			22,5 x 22,5 cm		10	5708932844741 335380
	Comfeel® Plus Opaque ¹		13 x 13 cm		10	5708932649216 332910
			18 x 18 cm		10	5708932649223 332940
			22,5 x 22,5 cm		10	5708932649230 332970
	Comfeel® Plus Contour ¹		Large 9 x 11cm		5	5708932631426 332830
Pansements alginales						
	Biatain® Alginate Pansement ¹		10 x 10 cm		10	5032749028781 037102
			15 x 15 cm		10	5032749029344 037152
	Biatain® Alginate Mèche ¹		44 x 3 cm		10	5032749031187 037432
Fibres à haut pouvoir d'absorption						
	Biatain® Fiber ¹		12,5 x 12,5 cm		10	5708932148344 335050
			15 x 15 cm		10	5708932720304 335060
			19 x 25 cm		10	5708932720328 335070
			3,5 x 46 cm		10	5708932148351 335090



		Taille	Surface absorbante	Bte	Code GTIN	Réf.	
Pansements hydrocellulaires							
Actifs	Biatain® Ag Non-Adhesive		12,5 x 12,5 cm	12,5 x 12,5 cm	16	5708932412131	335690
			17,5 x 17,5 cm	17,5 x 17,5 cm	10	5708932412155	335670
	Biatain® Ag Adhesive		17,5 x 17,5 cm	13 x 13 cm	10	5708932412230	334610
	Biatain® Ag Sacrum		23 x 23 cm	13 x 13 cm	10	5708932688154	335410
	Biatain® Ag Talon		20 x 19 cm	13 x 12 cm	10	5708932688093	335430
	Biatain® Ibu Non-Adhesive*		12,5 x 12,5 cm	12,5 x 12,5 cm	16	5708932414081	341590
			17,5 x 17,5 cm	17,5 x 17,5 cm	10	5708932414104	341170
			10 x 22,5 cm	10 x 22,5 cm	10	5708932414043	341560
	Biatain® Ibu Soft-Hold*		12,5 x 12,5 cm	12,5 x 12,5 cm	16	5708932414142	341690
			17,5 x 17,5 cm	17,5 x 17,5 cm	10	5708932688215	341670
		10 x 22,5 cm	10 x 22,5 cm	10	5708932414128	341660	
Pansements alginates							
Actifs	Biatain® Alginate Ag Pansement		10 x 10 cm		10	5032749031729	037600
			15 x 15 cm		10	5032749032634	037650
	Biatain® Alginate Ag Mèche		44 x 3 cm		10	5032749033426	037800
Pansements hydrocolloïdes							
	Comfeel® Plus Plaque mousse (Pressure Relief)		Talon, coude Ø 7 cm		10	5708932844819	333500
			Ø 10 cm		10	5708932844802	333530
			Ø 15 cm		10	5708932844796	333560
Produits complémentaires							
	Conveen® Protact		Tube de 100 g		1	5701780602044	651000
	Spray pour retrait d'adhésif Brava®		Spray de 50 ml		1	5708932503655	120105
Actif	InterDry®		25 x 366 cm		1	5708932655309	67918
			25 x 91 cm		10	5708932655347	67919

Catalogue de ventes

* Peut réduire les douleurs liées à la destruction tissulaire. En cas d'infection, notamment érysipèle, un traitement approprié doit être instauré. Biatain Ibu ne doit pas être utilisé en cas d'hypersensibilité connue à l'ibuprofène, à l'acide acétylsalicylique (aspirine) ou à d'autres anti-inflammatoires non stéroïdiens (AINS). Les pansements hydrocellulaires Biatain Ibu peuvent être utilisés pendant 6 semaines maximum tant que cela est cliniquement indiqué. Dans de rares cas, l'ibuprofène peut causer des réactions allergiques sévères.

- Conveen Protact : produit cosmétique, fabricant : Coloplast A/S
 - Brava : dispositif médical de classe I, marqué CE. Fabricant : Coloplast A/S
 - Biatain Silicone, Biatain Silicone Lite, Biatain Silicone Non-Border, Biatain Adhesive, Biatain Non-Adhesive, Biatain Fiber, Physiotulle, Purilon, Comfeel Plus : dispositifs médicaux de classe IIb, CE (2460). Fabricant : Coloplast A/S
 - Biatain Alginate : Dispositif médical de classe IIb, CE (2797). Fabricant : Advanced Medical Solutions Limited, Distributeur : Coloplast A/S
 - Biatain Ag Adhesive, Biatain Ag Non-Adhesive, Biatain Ibu, InterDry : Dispositifs médicaux de classe III, CE (2460). Fabricant : Coloplast A/S
 - Biatain Alginate Ag : dispositif médical de classe III, CE (2797). Fabricant : Advanced Medical Solutions Limited, Distributeur : Coloplast A/S
- Attention, lire attentivement la notice d'instructions de ces produits avant utilisation.

Document réservé à l'usage des professionnels de santé

TOUTES PLAIES EXSUDATIVES

Mepilex® Border Flex

Carré

Pansement hydrocellulaire siliconé bordé flexible, forme Carrée.



Traitement des plaies exsudatives :

- Plaies chroniques : escarres, ulcères de jambes, plaies du pied diabétique
- Plaies aiguës : plaies chirurgicales et traumatiques



Code ACL 13	Dim. totale (cm)	Dim. compresse(cm)	Boîtes de
7323 190 196 562	7,5 x 8,5	4,5 x 4,5	16
7323 190 250 561	10 x 10	6,5 x 6,5	16
7323 190 196 555	14 x 15	10 x 11	16
7323 190 196 579	17,5 x 17,5	11 x 11	10
7323 190 196 586	17,5 x 23	11 x 16	10

Mepilex® Border Flex

Oval

Pansement hydrocellulaire siliconé bordé flexible, forme Ovale.



Traitement des plaies exsudatives :

- Plaies chroniques : escarres, ulcères de jambes, plaies du pied diabétique
- Plaies aiguës : plaies chirurgicales et traumatiques



Code ACL 13	Dim. totale (cm)	Dim. compresse(cm)	Boîtes de
7323 190 220 489	7,5 x 9,5	3,5 x 5,5	16
7323 190 220 496	10 x 12,5	6,2 x 8,5	16
7323 190 220 465	13,5 x 16,5	9 x 12	16
7323 190 220 472	16 x 20	11 x 15,4	10

PLAIES AIGUËS

Mepilex® Border Flex

EM

Pansement hydrocellulaire siliconé bordé flexible, forme rectangle.

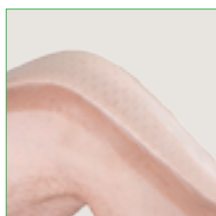

Traitement des plaies

pas à moyennement exsudatives :

- Plaies chirurgicales
- Plaies traumatiques



Code ACL 13	Dim. totale (cm)	Dim. compresse(cm)	Boîtes de
7323 190 234 646	5 x 5	3 x 3	10
7323 190 234 653	6 x 12	3 x 8	10
7323 190 234 660	9 x 15	4,5 x 10	10
7323 190 234 677	10 x 20	5 x 15	10
7323 190 204 922	10 x 25	5 x 20	10
7323 190 204 939	10 x 30	5 x 25	10

® Border Flex, version capacité d'absorption importante

Mepiform®

Plaque siliconée.



Code ACL 13	Dim. (cm)	Boîtes de
7332 551 164 300	4 x 30	5
7323 190 179 053	5 x 7,5	5
7323 190 179 114	10 x 18	5



Mepilex® Transfer

Pansement hydrocellulaire absorbant.

- Protection des peaux lésées et/ou fragilisées
- Epidermolyse bulleuse
- Brûlures superficielles
- Dermabrasions, déchirures cutanées



SafetaC TECHNOLOGY



FIXATION RECOMMANDÉE



Code ACL 13	Dim. (cm)	Boîtes de
7323 190 180 769	7,5 x 8,5	10
7323 190 180 776	14 x 15	10
7332 430 872 128	17,5 x 17,5	10

Mepitel® One

Interface transparente siliconée d'un seul côté.

- Brûlures superficielles
- Dermabrasions, déchirures cutanées



SafetaC TECHNOLOGY



FIXATION RECOMMANDÉE

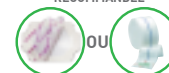

Code ACL 13	Dim. (cm)	Boîtes de
7332 551 023 720	5 x 7,5	10
7332 551 023 744	7,5 x 10	10
7332 551 023 768	10 x 18	10
7332 551 225 650	24 x 27,5	5

PLAIES CHRONIQUES

Exufiber®

NOUVEAUTÉ

Pansement en fibres à haut pouvoir d'absorption.



- Plaies exsudatives
- Plaies chroniques
- Plaies cavitaires



Code ACL 13	Dim. (cm)	Boîtes de	Code ACL 13	Dim. (cm)	Boîtes de
7323 190 273 690	5 x 10	16	7323 190 273 720	20 x 20	10
7323 190 213 764	10 x 10	16	7323 190 213 795	20 x 30	10
7323 190 273 706	12 x 13	16	7323 190 273 737	2,5 x 40	16
7323 190 273 713	10 x 20	16	7323 190 273 744	5 x 40	16

PLAIES CHRONIQUES

Mepilex® Border Protect Sacrum

Pansement hydrocellulaire siliconé bordé forme sacrum.

Prévention des escarres sacrées^{1-3 ; 10}

Traitement des plaies exsudatives du sacrum (escarres sacrées, kystes pilonidaux)

Code ACL 13	Dim. (cm)	Boîtes de
7323 190 244 676	16 x 20	10
7323 190 218 189	22 x 25	10



SafetaC
TECHNOLOGY



Deep defense = protection des tissus mous

Mepilex® Border Protect Talon

Pansement hydrocellulaire siliconé bordé forme talon.

Prévention des escarres du talon

Traitement des plaies exsudatives du talon (escarres, ulcères)

Code ACL 13	Dim. (cm)	Boîtes de
7323 190 218 196	22 x 23	10



SafetaC
TECHNOLOGY



Mextra® Superabsorbant

Pansement hydrocellulaire superabsorbant non adhésif.

Plaies très exsudatives.

Code ACL 13	Dim. (cm)	Boîtes de
7323 190 180 783	12,5 x 12,5	10
7323 190 224 654	12,5 x 22,5	10
7323 190 098 187	17,5 x 22,5	10
7323 190 098 163	22,5 x 27,5	10
7323 190 224 708	22,5 x 42,5	10



FIXATION RECOMMANDÉE



Mepilex® XT

Pansement hydrocellulaire siliconé non bordé avec canaux de drainage.

Plaies chroniques, plaies aiguës y compris plaies avec peau périlésionnelle fragile.

Code ACL 13	Dim. (cm)	Boîtes de
7323 190 123 582	14 x 15	16
7323 190 123 551	10 x 21	16
7323 190 123 568	17,5 x 17,5	10
7323 190 123 575	21 x 22	10



SafetaC
TECHNOLOGY

FIXATION RECOMMANDÉE



Mepilex® EM

Pansement hydrocellulaire siliconé non bordé, forme mince.

Code ACL 13	Dim. (cm)	Boîtes de
7323 190 180 745	7,5 x 8,5	10
7323 190 180 752	14 x 15	10
7323 430 666 642	17,5 x 17,5	10



SafetaC
TECHNOLOGY

FIXATION RECOMMANDÉE



Mepilex® Talon

Pansement hydrocellulaire siliconé non bordé, forme talon.

• Escarres/Ulcères (talon et malléoles)

Code ACL 13	Dim. (cm)	Boîtes de
7332 430 727 572	13 x 21	10
7332 551 617 998	15 x 22	10



SafetaC
TECHNOLOGY

FIXATION RECOMMANDÉE



Melgisorb® Plus

Pansement 100% alginaté.



Code ACL 13	Dim. (cm)	Boîtes de
7323 190 042 319	3 x 45(mèche)	10
7323 190 177 639	10 x 12	10
7323 190 042 296	10 x 20	10



FIXATIONS / PROTECTIONS

Tubifast®

Bandage tubulaire en jersey extensible en longueur et en largeur.

Fixation de pansements.

Protection cutanée (sous bande de contention).

Absence de latex

Code ACL 13	Circonf. (cm)	Ø (cm)	Long. (m)	Code couleur
5055 158 008 403	9 - 18	3,5	1	Ligne rouge
5055 158 008 441	14 - 24	5	1	Ligne verte
3401 095 379 021	24 - 40	7,5	10	Ligne bleue
3401 095 379 199	35 - 64	10,75	10	Ligne jaune
3401 095 379 250	64 - 130	20	10	Ligne violette



A titre indicatif.

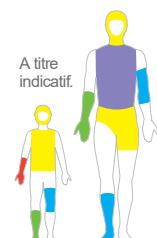

Mepitel® Film

Film siliconé, transparent, semi-perméable.

Fixation de pansements.

Protection des peaux fragiles.

Prévention des réactions cutanées radio-induites¹

Code ACL 13	Dim. (cm)	Boîtes de
7332 551 974 367	10,5 x 12	10
7332 551 974 381	10,5 x 25	10
7332 551 974 404	15,5 x 20	10



SafetaC
TECHNOLOGY



1- Herst P.M., et al., Radiother Oncol, 2014. 110(1): p.137-43.

MediSet® Pansement

POST-OP avec coupes fils



3 blisters par boîte

- Dans chaque blister stérile :
 - 1 champ imperméable : 38 x 45 cm
 - 1 pince précision a mors fin
 - 1 pince anatomique double mors
 - 5 compresses en nontissé : 10 x 10 cm
- Hors blister :
 - 1 coupe-fils stérile
 - pansements adhésifs stériles CosmoporR E :
 - petites plaies : 3 (10 x 8 cm)
 - moyennes plaies : 3 (15 x 9 cm)
 - grandes plaies : 3 (25 x 10 cm)
 - films adhésifs transparent stériles Hydrofilm :
 - petites plaies : 3 (12,5 x 10 cm)
 - moyennes plaies : 3 (15 x 20 cm)
 - grandes plaies : 6 (15 x 20 cm)
 - 3 sacs collecteurs a déchets de soins (perforants interdits)
 - 1 notice

MediSet® Pansement

POST-OP avec ôte-agrafes

Indications :

Set pour le nettoyage et le recouvrement des plaies post-opératoires suturées avec agrafes, non infectées. Ablation des agrafes sur plaies suturées.



Composition du set :

3 blisters par boîte

- Dans chaque blister stérile :
 - 1 champ imperméable : 38 x 45 cm
 - 1 pince précision a mors fin
 - 1 pince anatomique double mors
 - 10 compresses en nontissé : 10 x 10 cm
- Hors blister :
 - 1 ôte-agrafes stérile
 - 3 pansements adhésifs stériles CosmoporR E : 25 x 10 cm
 - 6 films adhésifs transparent stériles Hydrofilm : 20 x 15 cm
 - 3 sacs collecteurs à déchets de soins (perforants interdits)
 - 1 notice

MediSet® Pansement

Standard

Indications :

Set pour le nettoyage et le recouvrement des plaies chroniques avec peau péri-lésionnelle saine a domicile. Conformément a la LPPR, le pansement primaire adapte a la plaie (ex : HydroTacR) n'est pas contenu dans le set..



3 blisters par boîte

- Dans chaque blister stérile :
 - 1 champ imperméable : 38 x 45 cm
 - 1 pince précision a mors fin
 - 1 pince anatomique double mors
 - 5 compresses en nontissé : 10 x 10 cm
- Hors blister :
 - 1 coupe-fils stérile
 - pansements adhésifs stériles Cosmopor E :
 - petites plaies : 3 (10 x 8 cm)
 - moyennes plaies : 3 (15 x 9 cm)
 - grandes plaies : 3 (25 x 10 cm)
 - films adhésifs transparent stériles Hydrofilm :
 - petites plaies : 3 (12,5 x 10 cm)
 - moyennes plaies : 3 (15 x 20 cm)
 - grandes plaies : 6 (15 x 20 cm)
 - 3 sacs collecteurs a déchets de soins (perforants interdits)
 - 1 notice

MediSet® Pansement

DéterSION

Indications :

Set pour le nettoyage et la réfection de pansement pour plaies chroniques avec peau péri-lésionnelle saine et pour la détersion mécanique. Conformément à la LPPR, le pansement primaire adapté à la plaie (ex : HydroClean® advance ou HydroClean® advance Cavity) n'est pas contenu dans le set.



5 blisters par boîte

- Dans chaque blister stérile :
 - 1 champ imperméable : 38 x 45 cm
 - 1 pince précision à mors fin
 - 1 pince anatomique double mors
 - 10 compresses de gaze : 10 x 10 cm
- Hors blister :
 - 1 curette dermatologique double stérile Ø 7 mm
 - 5 films adhésifs stériles : 10 x 15 cm
 - 5 sacs collecteurs de déchets (perforants interdits)
 - 1 notice

Indications :

Set pour le nettoyage et la réfection de pansement pour plaies chroniques avec peau péri-lésionnelle saine et pour la déterision mécanique. Conformément à la LPPR, le pansement primaire adapté à la plaie (ex : HydroClean® advance ou HydroClean® advance Cavity) n'est pas contenu dans le set.



- 5 blisters par boîte
- Dans chaque blister stérile :
 - 1 champ imperméable : 38 x 45 cm
 - 1 stylet stérile
 - 1 pince précision à mors fin
 - 1 pince anatomique double mors
 - 10 compresses en nontissé : 10 x 10 cm
 - Hors blister :
 - 5 films adhésifs stériles : 10 x 15 cm
 - 5 sacs collecteurs de déchets (perforants interdits)
 - 1 notice

La gamme MediSet® Perfusion

3 sets de POSE : poser le dispositif d'accès ou réaliser l'entretien de la voie d'abord

Pose sur veines fragiles ou voie sous-cutanée



Blister contenant :

- 1 carré absorbant
- 2 gants d'examen nitrile TM manchettes retournées
- 2 champs absorbants imperméables
- 5 compresses en nontissé
- 1 cathéter court sécurisé 20 G (rose)*
- 1 perfuseur avec robinet 3 voies intégré*
- 1 seringue 3 pièces 20 ml LL*
- 1 aiguille 18 G 1 ½*
- 1 bouchon Luer Lock sans site*
- 1 bandelette adhésive double
- 1 pansement adhésif transparent Hydrofilm®
- 1 mode d'emploi

Hors blister :

- 1 sac à déchets



Blister contenant :

- 1 carré absorbant
- 2 gants d'examen nitrile TM manchettes retournées
- 2 champs absorbants imperméables
- 5 compresses en nontissé
- 1 cathéter court sécurisé 22 G (bleu)*
- 1 perfuseur avec robinet 3 voies intégré*
- 1 seringue 3 pièces 20 ml LL*
- 1 aiguille 18 G 1 ½*
- 1 bouchon Luer Lock sans site*
- 1 bandelette adhésive double
- 1 pansement transparent adhésif
- 1 mode d'emploi

Hors blister :

- 1 sac à déchets

Pose sur voie veineuse périphérique avec perfuseur 3 voies

Pose sur chambre implantable ou cathéter central avec aiguille de Huber sécurisée 20 G



Blister contenant :

- 1 carré absorbant
- 2 masques de soins
- 1 charlotte
- 2 gants d'examen nitrile TM manchettes retournées
- 1 champ absorbant imperméable
- 10 compresses en nontissé
- 1 champ absorbant imperméable troué pré-fendu adhésif
- 2 gants d'examen nitrile TM manchettes retournées
- 1 seringue 3 pièces 20 ml LL*
- 1 seringue 3 pièces 10 ml LL*
- 2 aiguilles 18 G 1 ½*
- 1 ampoule 20 ml de NaCl à 0,9 % pour rinçage et purge
- 1 aiguille de Huber sécurisée*
- 1 robinet 3 voies*
- 1 bandelette adhésive double
- 1 pansement adhésif transparent Hydrofilm®
- 1 mode d'emploi

Hors blister :

- 1 sac à déchets

set de PICC-LINE/MIDLINE : Réaliser l'entretien hebdomadaire

- 1 carré absorbant
- 2 masques de soins
- 1 charlotte
- 1 bandelette adhésive double
- 1 champ absorbant imperméable
- 10 compresses en nontissé (2 tas de 5 pièces)
- 5 compresses en nontissé
- 2 gants d'examen nitrile TM manchettes retournées
- 1 seringue 3 pièces 20 ml LL*
- 1 aiguille 18 G 1 ½*
- 1 ampoule 20 ml de NaCl à 0,9 % pour rinçage et purge
- 1 valve bidirectionnelle MicroCLAVE Clear
- 1 pansement stabilisateur Grip-Lok
- 1 pansement adhésif transparent Hydrofilm
- 1 mode d'emploi

Hors blister : 1 sac à déchets

Set BRANCHEMENT

- 1 masque de soins
- 1 charlotte
- 2 gants d'examen nitrile TM manchettes retournées
- 1 champ absorbant imperméable
- 5 compresses en nontissé
- 1 seringue 3 pièces 20 ml LL
- 1 seringue 3 pièces 10 ml LL
- 2 aiguilles 18G 1 ½
- 1 ampoule 20 ml de NaCl à 0,9% pour rinçage et purge
- 1 perfuseur 1 voie
- 1 mode d'emploi

Hors blister : 1 sac à déchets

Set RINÇAGE

- 2 masques de soins
- 1 mode d'emploi
- 2 gants d'examen nitrile TM
- 1 champ absorbant imperméable
- 5 compresses en nontissé
- 1 champ absorbant imperméable troué pré-fendu adhésif
- 1 seringue 3 pièces 20 ml LL
- 1 aiguilles 18G 1 ½
- 1 ampoule 20 ml de NaCl à 0,9% pour rinçage et purge
- 1 pansement Cosmopor® E 5 x 7,2 cm
- 1 charlotte
- 1 carré absorbant

Hors blister : 1 sac à déchets

UROLOGIE

Set de Sondage urinaire

Composition du set :

Bliester contenant :

- Toilette hygiénique :
 - 1 seringue de 20ml** L (pour le retrait de l'ancienne sonde)
 - 1 gant en nitrile
- Toilette antiseptique :
 - 1 pochette de gel hydro-alcoolique pour les mains
 - 1 gant en nitrile
 - 1 champ imperméable : 60 x 60 cm
 - 5 compresses en nontissé : 7,5 x 7,5 cm
- Sondage :
 - 1 pochette de gel hydro-alcoolique pour les mains
 - 1 paire de gants d'examen T.M en nitrile non poudré présentés manchettes bord roulé
 - 1 champ imperméable : 75 x 90 cm
 - 1 seringue de 20 ml** L
 - 1 ampoule 20 ml d'eau stérile
 - 1 gel lubrifiant

Hors bliester :

- 1 sac collecteur à déchets 15 L
- 1 notice



Poche Urinaire 2 litres
avec support de lit offert

Poche urinaire de jambe
500 ml 750 ml



ATTACHE POCHE CONVEEN

Permet de fixer les poches de jours au niveau de la jambe.
ref 050501



Un large choix de produits de qualité
constamment disponible en stocks



Sonde Urinaire de Foley 100% Silicone

Disponible en CH12, CH14, CH16, CH18, CH20

STOCK PERMANENT



Sonde vésicale Droite Longueur 18cm

Charrières toujours disponibles
CH10, CH12, CH14

sur commande : CH8, CH16, CH18

0,30€
pièces



Gastro-entérologie

Sonde rectale 40 cm 2 oeils latéraux

Taille CH18, CH20, CH22, CH24, CH26, CH28, CH38

0,60€
pièce



ETUI PENIEN / PENIFLOW CONVEEN OPTIMA

Diamètre	Longueur	Référence
21	COURT	221210
25	COURT	221250
25	STANDARD	220250
28	STANDARD	220280
30	COURT	221300
30	STANDARD	220300
35	COURT	221350
35	STANDARD	220350
40	STANDARD	220400





	Ultra Mini	Mini	Normal	Extra	Extra plus	Super	Maxi	Maxi Night
Absorption								
Pièces	28	20	24	20	16	30	12	12
prix	3,20€	3,75€	6,20€	6,20€	6€	10,60€	5,65€	5,85€

Tena Silhouette



	Normal	Normal	Noir	Noir	Nuit	Nuit
Absorption						
Taille	Medium	Large	Médium	Large	Medium	Large
Pièces	12	10	10	8	8	7
prix	8,50€	8,50€	9,80€	9,80€	8,50€	8,50€



	Extra light	Niveau 1	Niveau 2	Niveau 3
Absorption				
Pièces	14	24	20	16
prix	2,99€	6,90€	6,75€	6,75€



Médium
75-105 cm
de 39 à 46
paquet de 9

9²⁰€

Large
95-130 cm
de 43 à 52
paquet de 8



Médium
75-105 cm
de 39 à 46
paquet de 9

13²⁰€

Large
95-130 cm
de 43 à 52
paquet de 8



LIVRAISON Installation Express



Lit Médicalisé Livré en 2h Même le SAMEDI

64

LIT DUO DIVISYS 2x80cm 160cm LIT XXL DIVISYS 120cm

-20% au carton sur tous les produits d'incontinence*

*Remise de 20% lors de l'achat d'un carton de protections dans les marques Tena, Hexa et Molicare jusqu'au 31/12/22
Offre valable hors livraison uniquement dans les magasins La Vitrine Médicale Ollioules, La Valette et La Seyne

Taille vêtement **36-46**
S
Tour de taille en cm **65-85**

Taille Small







	Plus	Super
Absorption		
Pièces	14	12
prix	13,40€	13,40



Taille vêtement **44-55**
M
Tour de taille en cm **80-110**

Taille Medium





	Plus	Super	Maxi
Absorption			
Pièces	14	12	10
prix	14,70€	14,70€	14,70€

Taille vêtement **52-60**
L
Tour de taille en cm **100-135**

Taille Large





	Plus	Super	Maxi
Absorption			
Pièces	14	12	10
prix	16,20€	16,20€	16,20€

Taille vêtement **56-66**
XL
Tour de taille en cm **120-160**

Taille Extra Large



	Plus	Super	Maxi
Absorption			
Pièces	12	12	10
prix	16,20€	18,99€	18,99€

HEXA PANTS



PAQUET DE 14	EXTRA JOUR	MAXI NUIT
Small T1 60-90 cm	8,70€	10,60€
MEDIUM T2 80-110 cm	9,50€	13,25€
LARGE T3 100-135 cm	10,50€	14,90€
EXTRA LARGE T4 120-160 cm	12,50€	15,75€

TENA Slip : Change complet RESPIRANT



TENA Slip MAXI

Pièces	24	24	24	20
Taille	Small Taille 34-36 56-85 cm	Médium Taille 40-58 73-122 cm	Large Taille 50-62 92-144 cm	XL Taille 55-65 105-165 cm
Prix	17,00€	17,99€	21,10€	24,70€



4⁹⁹€

2€

Change complet encore
PLUS ABSORBANT

TENA ULTIMA

Pièces	21	21	18
Taille	Médium Taille 40-58 73-122 cm	Large Taille 50-62 92-144 cm	XL Taille 55-65 105-165 cm
Prix	18,99€	22,20€	22,00€



Slips Filets TENA FIX



-20% au carton
sur tout les produits d'incontinence*

*Remise de 20% lors de l'achat d'un carton de protections dans les marques Tena, Hexa et Molicare. Offre valable hors livraison uniquement dans les magasins la vitrine médicale Ollioules, La Valette et La Seyne



9²⁵€

Alèses jetables

60cm X 90cm paquet 25

60 x 40 cm paquet de 35 **6€**

60 x 60 cm paquet de 30 **7,5€**



10⁹⁹€



Bordable
11⁹⁹€

Alèse Lavable 90 X 80 cm
Avec poignée +2€

50 Gants
de toilettes

1⁵⁰€
les 50



17⁵⁰€

30 Alèses Bordables
90cm X 180cm

6⁵⁰€
les 30



Protection
Droite Traversables



HEXA SLIP

Changes Complet

-20% au carton
hors livraison

	EXTRA Plus	MAXI	MAXI PLUS
SMALL T1 60-100 cm		10,70€ / 20 0,54€ / protection	
MEDIUM T2 80-130 cm	13€ / 24 0,55€ / protection	12,50€ / 20 0,63€ / protection	13,25€ / 15 0,88€ / protection
LARGE T3 105-150 cm	15,25€ / 24 0,64€ / protection	14,35€ / 20 0,72€ / protection	13,55€ / 15 0,90€ / protection
EXTRA LARGE T4 110-160 cm	14,40€ / 20 0,72€ / protection	14,20€ / 15 0,95€ / protection	



HARTMANN MoliCare

Uniquement disponible dans vos magasins
La Valette et La Seyne



Gouttes	0,5	1	1,5	2	3	3,5	4	4,5	5
Absorption									
Pièces	28	14	14	14	14	14	14	14	14
Longueur	175 mm	270 mm	270 mm	265 mm	335 mm	335 mm	430 mm	430 mm	430 mm
PRIX	3,30€	2,50€	3,30€	4,20€	4,50€	5,00€	5,70€	5,80€	6,35€

Taille vêtement

	5	7
M Tour de taille 80 à 120 cm		
Pièces	8	8
Prix	9,40€	11,10€

MoliCare® Premium
lady pants



Taille vêtement

	5	7
L Tour de taille 100 à 150 cm		
Pièces	8	8
Prix	8,20€	10,90€

Taille vêtement

	5	7
M Tour de taille 80 à 120 cm		
Pièces	8	8
Prix	8,10€	11,00€

MoliCare® Premium
MEN pants



Tour de taille

	5	7
L Taille vêtement 48 - 60		
Pièces	8	8
Prix	7,10€	9,70€



MoliCare®
MEN PADS

- 2 gouttes 6,10€ les 14
- 3 gouttes 5,25€ les 14
- 4 gouttes 5,60€ les 14
- 5 gouttes 7,00€ les 14



- S** 6 GOUTTES S BLEU 17,40€ LES 30
- 8 GOUTTES S VIOLET 18,50€ LES 26
- 10 GOUTTES S NOIR 20,50€ LES 22
- M** 6 GOUTTES M BLEU 18,00€ LES 30
- 8 GOUTTES M VIOLET 19,00€ LES 26
- 10 GOUTTES M NOIR 13,80€ LES 14
- L** 6 GOUTTES L BLEU 23,40€ LES 30
- 8 GOUTTES L VIOLET 21,00€ LES 24
- 10 GOUTTES L NOIR 15,90€ LES 14
- XL** 6 GOUTTES XL BLEU 14,80€ LES 14
- 8 GOUTTES XL VIOLET 16,90€ LES 14
- 10 GOUTTES XL NOIR 17,25€ LES 14

S

Taille Small Taille 1

M

Taille Médium Taille 2

	6	8		6	8	10
Tour de taille 60-90 cm			Tour de taille 80-120 cm			
Taille vêtement 36 - 38			Taille vêtement 38 - 48			
Prix	16,30€	18,5€	Prix	17€	19,50€	22,50€

MoliCare®
Premium
Mobile



Tour de taille
100-150 cm

L Taille Large Taille 3

Taille vêtement
48 - 60

Tour de taille
130-170 cm

XL Extra Large

Taille

Taille vêtement
> 60

Gouttes	6	8	10	Gouttes	6	8	10
Absorption				Absorption			
Prix	18,50€	21,20€	24,20€	Prix	21,00€	24,00€	27,50€

**-20%
au carton**
sur tout
les produits
d'incontinence
Hors livraison uniquement
dans les magasins La
Vitrine Médicale Ollioules,
La Valette et La Seyne*



RENUTRYL[®] Booster

Liquide de type lacté complet, hyperprotéiné, hypercalorique à indice glycémique bas⁽¹⁾

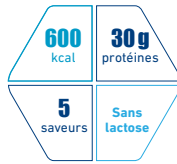

/ 300 ml



allergène: protéines de lait

4 bouteilles de 300 ml

Vanille	7 613032 637781
Fraise	7 613032 637620
Café	7 613032 637767
Caramel	7 613032 637743
Chocolat	7 613036 323079



Clinutren[®] hp/hc2kcal

Liquide de type lacté complet, hyperprotéiné, hypercalorique

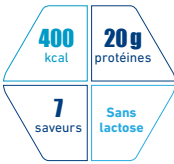

/ 200 ml



allergène: protéines de lait

4 bouteilles de 200 ml (Ville et Institution) Plateau 24 bouteilles de 200 ml (réservé à l'institution)

Vanille	7 613035 814363
Chocolat	7 613036 172608
Fraise	7 613035 814349
Café	7 613035 814325
Caramel	7 613035 814301
Pêche	7 613036 172622
Neutre	7 613038 815008



Clinutren[®] dessert hp/hc2kcal

Dessert de type lacté, hyperprotéiné, hypercalorique, à indice glycémique bas⁽¹⁾

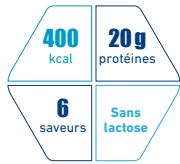

/ 200 g



allergène: protéines de lait, crème de lait

4 cups de 200 g

Vanille	7 613037 036183
Pêche	7 613037 036145
Caramel	7 613037 035889
Fraise	7 613037 036169
Café	7 613037 035926
Chocolat	7 613037 035902



Clinutren[®] dessert gourmand

Dessert lacté, hyperprotéiné, hypercalorique

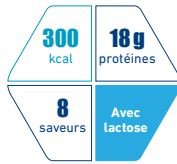

/ 200 g



allergène: protéines de lait, crème de lait, lait

4 cups de 200 g

Vanille	7 613035 412118
Chocolat	7 613035 413474
Caramel	7 613035 413498
Fraise biscuitée	7 613035 412132
Café	7 613035 413450
Façon tarte citron meringuée	7 613037 334852
Façon baba	7 613037 334586



Clinutren[®] soup

Soupe complète hypercalorique, source de protéines

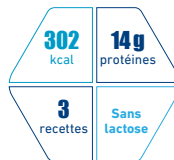

/ 200 ml



allergène selon la recette: protéines de lait, lait, céleri, blé, orge

4 cups de 200 ml

Crème de légumes	7 613032 650322
Légume du soleil	7 613032 650308
Petits légumes au poulet	7 613032 931407



Clinutren[®] mix

Plat mixé en poudre, normoprotéiné, hypercalorique, avec fibres

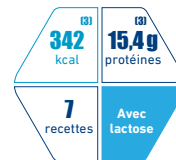

/ 215 g reconstitués (1 sachet de 75 g + 140 ml d'eau)

allergènes selon la recette: lait, poisson, céleri, blé. Peut contenir selon la recette: gluten, céleri, crustacés, mollusques, œufs

6 sachets de 75 g

Cabillaud et petits légumes	3 401244 812034
Poulet aux légumes	3 401244 825799
Bœuf à la hongroise	3 401244 811891
Suprême de dinde aux légumes	3 401244 825560
Printanière de légumes	3 401244 825331
Veau aux brocolis	3 401244 811952
Mousseline de petits pois saveur jambon	7 613033 635151

VARIÉTÉS SUCRÉES

HYDRATATION ET TROUBLES DE LA DÉGLUTITION

TROUBLES DE LA GLYCÉMIE

NOUVEAU



Clinutren[®] FAÇON THÉ rafraîchissant

Liquide façon thé, normoprotéiné, hypercalorique

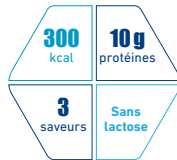

/ 200 ml



allergène: protéines de lait

4 bouteilles de 200 ml

Pêche -Menthe	7 613039 545348
Fraise	7 613039 545386
Citron	7 613039 545102



Clinutren[®] fruit

Liquide fruité, normoprotéiné, hypercalorique

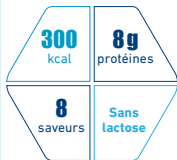

/ 200 ml



allergène: protéines de lait

4 bouteilles de 200 ml (Ville et Institution) Plateau 24 bouteilles de 200 ml (réservé à l'institution)

Ananas	7 613036 965408
Orange	7 613036 965422
Framboise	7 613036 965422
Cassis	7 613036 965422
Poire	7 613036 966269
Cerise	7 613036 966269
Orange	7 613036 966191
Raisin	7 613036 965440
Pomme	7 613036 966948
Pomme	7 613036 966948
Citronnade	7 613036 966641
Multifruits	7 613036 966665



Clinutren[®] cereal

Préparation céréalière en poudre, hypercalorique, source de fibres, avec fibres

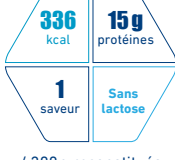

/ 200 g reconstitués (75g de Clinutren[®] Cereali + 125 ml d'eau)



Peut contenir du lait

1 sachet de 450 g pour 6 portions

Pomme Noisette	7 613032 032494
----------------	-----------------



Clinutren[®] ThickenUP

Poudre épaississante à base de gomme xanthane

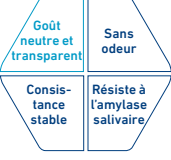

/ Mesurette de 1,2 g



Peut contenir du lait

NOUVEAU: 1 boîte de 250 g
1 boîte de 24 sachets de 1,2 g (réservé à l'institution)

Boîte de 250 g	7 613287 188397
Boîte de 24 sachets de 1,2 g	7 613287 188397

Réservé à l'institution

Préparation des boissons et aliments liquides ou semi-liquides des adultes et enfants de plus de 3 ans présentant une dysphagie oropharyngée se traduisant par des troubles de la déglutition aux liquides et semi-liquides.



Clinutren[®] aqua+

Eau gélifiée aromatisée



/ 125 g



4 cups de 125 g

Avec édulcorant (acésulfame K):

Grenadine	7 613036 250184
Orange	7 613036 250245
Pamplemousse	7 613036 250160

Avec sucre (saccharose):

Menthe	7 613039 349694
Pêche	7 613039 356272
Pomme-Poire	7 613039 297971



Clinutren[®] G-plus

Liquide de type lacté complet, hyperprotéiné, hypercalorique avec fibres et indice glycémique bas⁽¹⁾. Avec sucre (isomaltulose) et édulcorant.

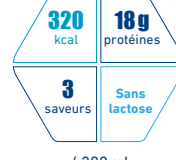

/ 200 ml



allergène: protéines de lait

4 bouteilles de 200 ml

Vanille	7 613035 070400
Fraise	7 613035 073180
Café	7 613035 073166

Clinutren Aqua



2³⁰€ les 4 4x125g

Soit 0,58€ le cup



CEINTURE DE SÉCURITÉ P

Ceinture se fixant sur le dossier de la plupart des fauteuils roulants ou scooters. Ne pas utiliser pour les scooters circulant à plus de 12 km/h. Boucle facile à utiliser. Larg. 55mm, long. 130 cm.

RÉF. 833007

18⁹⁰ €
TTC



CEINTURE VENTRALE

> Texture très douce

S'attache derrière le dossier du fauteuil afin de limiter le glissement en avant. Grande largeur pour le confort du patient.

Long. 1,80 m.
Haut. 20 cm.

RÉF. 815117

29⁹⁰ €
TTC



CEINTURE PELVIENNE

Contention douce du bassin.
Longueur 1,50 m.

RÉF. 815111

44⁹⁰ €
TTC



BRASSIÈRE DE SÉCURITÉ

Se fixe derrière le dossier du fauteuil afin de limiter le glissement et le basculement en avant. Long. 1,50 m. Longueur bretelle 1,20 m.

RÉF. 815118

46⁵⁰ €
TTC

1 CEINTURE ABDOMINALE À BRETELLES P

Contention très douce composée d'une ceinture abdominale en matériau respirant, de circonférence 160 cm, idéal pour le fauteuil. Les coussins de contact sont capitonnés. Longueur des bretelles : 105 cm. Coloris bleu nuit. Tissu respirant pour une utilisation l'été. Ensemble lavable en machine à 40°C.

RÉF. 829015

46⁹⁰ €
TTC



44⁵⁰ €
TTC

2 CEINTURE PELVIENNE P

Pour un bon maintien au fauteuil, notre ceinture est composée d'une bande abdominale mesurant 17 cm de largeur et 160 cm de longueur et d'une bande pelvienne mesurant 15 cm de largeur et 48 cm de longueur. Contention douce avec surface de contact molletonnée en tissu respirant utilisable l'été. Ensemble lavable en machine à 40°C.

RÉF. 829016

Ne convient pas pour les fauteuils coquilles



3 CEINTURE PELVIENNE À BRETELLES P

Maintien complet pour fauteuil composé d'une ceinture pelvienne et de bretelles de longueur 105 cm. Matériau confortable et respirant, lavable à 40°. Boucles attache rapide.

RÉF. 829017

51⁹⁰ €
TTC

Dimensions	Ref
34 x 36 x 8	17.17209
34 x 38 x 8	17.17212
36 x 36 x 8	17.17214
36 x 38 x 8	17.17216
37,5 x 38 x 8	17.17234
38 x 42 x 8	17.17217
40 x 40 x 8	17.17294
40 x 42 x 8	17.17218
40 x 45 x 8	17.17219
42 x 38 x 8	17.17228
42 x 40 x 8	17.17226
42 x 42 x 8	17.17295
42 x 45 x 8	17.17227
43 x 44 x 8	17.17267
45 x 40 x 8	17.17225
46 x 45 x 8	17.17235
48 x 40 x 8	17.17229
48 x 43 x 8	17.17236
48 x 45 x 8	17.17271
50 x 45 x 8	17.17299

Poids maximal du patient : 100kg

Poids max 130kg

Coussin Anti-Escarres Class II KALLI VISCO

Le coussin à forme anatomique, en mousse viscoélastique, s'adapte à la morphologie des personnes. Il assure une meilleure stabilisation du bassin, une bonne répartition des pressions en alliant bon positionnement et confort en position assise. Il procure une sensation naturelle de confort.

1 ↘

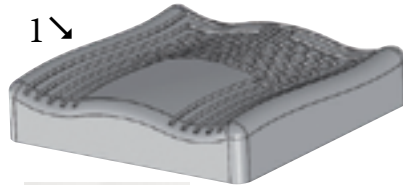

CEINTURE DE MAINTIEN AU LIT P

> Une contention confortable avec boucles de sécurité

Cette ceinture permet de maintenir un patient allongé et ne pas risquer qu'il se détache lui-même. L'ensemble est constitué d'une partie sangle à fixer autour du lit et d'une autre partie permettant d'enserrer le tronc du patient. Le système, très étudié pour le confort, permet au patient de le laisser libre de se tourner à droite ou à gauche pendant la nuit. Les boucles se déverrouillent grâce à la clé fournie ou une pièce de monnaie. Tissu rembourré, respirant et lavable à 30°C. Pour un lit de 90 cm. 3 tailles disponibles en fonction du tour de taille : taille S (60 à 90 cm), taille M (75 à 120 cm) et taille L (105 à 145 cm).

TAILLE	RÉF.	PRIX TTC
S	823102.S	158 €
M	823102.M	
L	823102.L	

Talonnère Fond de lit



Talonnère anti-escarre

Code : 1545 **18,01€**
Talonnère en mousse viscoélastique offrant une liberté de mouvement et une sensation de confort. lavable à 95 °c.



Chausson anti-escarre

Code : 7435 **16,01€**
Disponible en trois tailles T1 - T2 et T3
Confort et respiration du pied, il est conseillé en prévention de l'escarre du talon



Talonnère Enveloppante

Code : 3045 **16.01€**
Cette botte exerce une fonction anti-rotation du pied. Elle est recommandée lorsqu'il y a un risque élevé d'escarre. Fonction anti-rotation du pied



Botte Anti Équin

Code : 6883 **129,58€**
Permet un positionnement de la cheville à 90°. Appareil anti-équin en forme de gouttière ergonomique. coussin serie de positionnement, modulr, hanches + genoux, BASE, syst assist med.



Coussin Dossier Kalli

Code : 3194 **34,90€**
Ce coussin améliore le confort en position assise. Il épouse la morphologie et apporte un confort quotidien. Mousse mémoire de forme.



Coussin Bouée

Code : 4301 **41.16€**
Coussin de forme circulaire en micro-billes. Il est fortement conseillé en prévention des escarres diamètre de 46 cm



Coussin Décubitus

Code : 4291 **173,79€**
Coussin décubitus latéral 30° Patient de taille sup à 165cm Ref VCP08CIC code 4291 Patient de taille inf à 165cm Ref VCP11CIC code 4290



Podo-Med

Code : 9869 **35,49**
Chaussures de décharge du talon.
Intérieur sans couture évitant les zones de pression



200ml

Crème zinc

Code : 6354 **3.50€**
Cette crème est conçue pour protéger les peaux sensibles et abîmées. Elle contient de l'Hamamélis connue pour ses propriétés régénérantes.



Mousse ultra légère

Code : 9653 **4.30€**
Mousse dermo-protectrice ultra légère riche en huile d'amande douce conçue pour les peaux irritées par l'incontinence.



Mousse nettoyante

Code : 3005 **5.20€**
Mousse nettoyante rapide, pratique et sans rinçage pour les peaux irritées. Laisser agir quelques instants et essuyer.



Zinc crème

Code : 7367 **6.50€**
Apaise rapidement la peau sèche, rougie ou irritée. Favorise la cicatrisation. Convient même en cas d'eczéma



Contient zinc

Crème Sensimyl

Code : 6239 **7.99€**
Cette crème prévient l'érythème fessier, ainsi que les escarres. Protège grâce au film protecteur qu'elle dépose sur la peau



SANYRENE 50ml

Code : 8122 **13.38€**
Huile indiquée dans la prévention de l'escarre, améliore l'apport en oxygène, améliore la qualité de la peau et protège des agressions.



Wash Cream

Code : 2662 dès **3.40€**
Cette crème possède 3 fonctions : nettoie, répare et protège les peaux vulnérables et fragiles.

Aides Techniques de Positionnement des Hanches et Genoux en Position Allongée



Universel 22/902

Base
129,58€

Universel 22/901

Plot
41,16€

Décubitus 22/930

Standard
173,79€



Universel 22/903

Plot

Semi-fowler 22/920

Standard

Universel 22/901

Plot

Triangulaire 22/910

Base

Cylindrique 22/940

Base



la vitrine Médicale

COUSSINS UNIVERSELS

Les 3 dimensions des coussins universels permettent des applications diverses. En position allongée, la dimension 55 x 40 cm (base) permet la mise en flexion des genoux et un positionnement en abduction modérée des hanches. Les éléments de taille inférieure (plots) permettent des calages en position optimisée diminuant ainsi les risques d'escarres ou de positions vicieuses.



	Pharmatex	Lenzing FR®
Référence PLOT	22/901	22/901LEN
Longueur	35 cm	35 cm
Profondeur	25 cm	25 cm
Housse de rechange	22/901H	22/901HLEN
Référence BASE	22/902	22/902LEN
Longueur	55 cm	55 cm
Profondeur	40 cm	40 cm
Housse de rechange	22/902H	22/902HLEN
Référence PLOT	22/903	22/903LEN
Longueur	40 cm	40 cm
Profondeur	15 cm	15 cm
Housse de rechange	22/903H	22/903HLEN

COUSSIN TRIANGULAIRE

Il s'adapte parfaitement à l'ensemble des morphologies. Placé sous les genoux, il assure un maintien, au repos, de l'articulation et réduit considérablement le phénomène de glissement vers l'avant pour prévenir des effets de friction et de cisaillement au niveau du sacrum. En position semi-fowler, il décharge les zones à risque (sacrum - ischions - talons) en transférant les pressions vers les zones à moindre risque (mollets - cuisses - dos).

Base
129,58€



	Pharmatex	Lenzing FR®
Référence BASE	22/910	22/910LEN
Longueur	56 cm	56 cm
Profondeur	32 cm	32 cm
Hauteur	28 cm	28 cm
Housse de rechange	22/910H	22/910HLEN

COUSSIN CYLINDRIQUE

Placé entre les jambes, il évite les phénomènes de friction et de cisaillement au niveau des cuisses et des genoux. Il peut également être utilisé sous les chevilles pour assurer une décharge talonnière.

Base
129,58€



	Pharmatex	Lenzing FR®
Référence BASE	22/940	22/940LEN
Longueur	75 cm	75 cm
Diamètre	18 cm	18 cm
Housse de rechange	22/940H	22/940HLEN

COUSSIN BOUÉE

Le coussin bouée est utilisé en complément des coussins universels, triangulaires ou cylindriques, pour venir en appui de leur correction de positionnement. Utilisé comme collier de décharge, il permet un soulagement des appuis de la zone cervicale.

Plot
41,16€



	Pharmatex	Lenzing FR®
Référence PLOT	22/965	22/965LEN
Longueur	135 cm	135 cm
Largeur	20 cm	20 cm
Housse de rechange	22/965H	22/965HLEN



Table de Lit
42€



9€

Pince de préhension
Pliante avec ventouse



19⁹⁹€

Relève Buste

Éponge Lave dos pliable



6€

Brosse 3 en 1

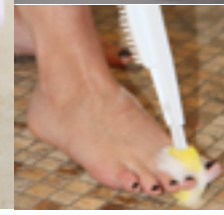

9€

Brosse à dos
Ergonomique



12€

Tapis sortie de bain



16⁹⁹€

61 x 43 cm

Mousse à mémoire de forme

Gant de crin Exfoliant



5€



Bande exfoliante
pour le dos

9€



Marche Pied



22€

74

40 x 35 x 10 cm
Poids max utilisateur 140kg
Superposables

configuration
obtenue avec
3 pièces **66.00€**



Suggestion de présentation

Marche Pied

29⁹⁹€

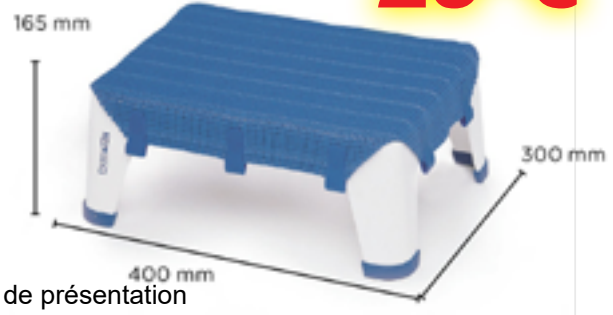

La Vitrine Médicale

Catalogue valable jusqu'au 31/12/2022
photos non contractuelles



Tabourets



Tabouret de douche

Code : 4998 **22,99€**
Ce tabouret de douche est idéalement conçu pour la douche, pieds anti dérapants.

Tabouret de douche

Code : 7115 **39,90€**
Ce tabouret de douche réglable en hauteur et ayant une mousse rendant l'assise plus confortable

Tabouret de douche

Code : 8472 **29,99€**
Ce siège de douche réglable en hauteur, ayant une assise très large avec poignée de chaque côté.

Siège sansibar mural

Code : 4658 **69,95€**
Le siège de douche rabattable Sansibar à l'avantage de se replier afin de ne pas gêner les autres utilisateurs.

9⁹⁹€

7114

9⁹⁹€

3469



Douchette de lit

Code : 2427 **25,99€**
S'accroche facilement au dessus du lit à l'aide d'une solide corde en nylon. Elle peut contenir 11,3.



Bac à shampooing

Code : 3581 **24,99€**
Bac à shampooing gonflable Découpe pour nuque 13cm Tuyau de vidange 95cm Dim. 66 x 61 x 15cm (gonflé)



Bac à shampooing

Code : 2043 **16,99€**
Ce bac à shampooing vous permettra de vous laver les cheveux avec facilité dans votre évier ou lavabo.

Tapis de bain **39,5x102 cm**
Tapis de Douche **53x53 cm**



Planche de bain

Code : 7820 **24,99€**
Cette planche réglable en largeur, est à mettre sur votre baignoire pour faciliter le moment du bain.

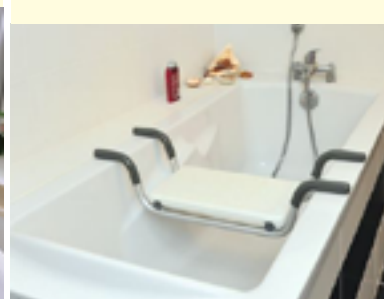

Siège pivotant

Code : 6467 **89,99€**
Ce siège de bain pivotant permet de s'asseoir à l'extérieur de la baignoire, et à l'aide de sa manette, de pivoter à l'intérieur.

SIÈGE DE BAIN SUSPENDU

Code : 8290 **39,95€**
Dimensions assise : larg. 40 x prof. 23 cm. Long. totale 76 cm. Dimension immersion : 20 cm. Pour baignoire de Largeur intérieure entre 40 et 60 cm, Largeur extérieure max 74cm

Douchette **7.50€** code 9253
Assise englobante
Très confortable,
Ultra-résistante.



Chaise de douche

Code : 10464 **64,90€**
hors-tout : larg. 62 x prof. 46cm haut. 77 à 91 cm. Poids 6 kg. assise : larg. 39 x prof. 39 x haut. 44,5 à 59 cm. Larg. entre accoudoirs : 50 cm



Barre plastique

Barre d'appui cannelée
Code 4681 30 cm 9 €
Code 4683 40 cm 9,50 €
Code 4684 45 cm 10 €
Code 4685 60 cm 12 €

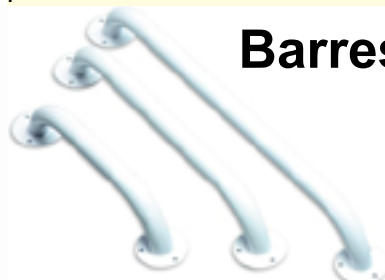

Barre métal

à partir de **10€**
Code 5055 30,5 cm 10 €
Code 5056 45,7 cm 11 €
Code 5057 61 cm 12 €

Barres



Barre à ventouse

Code : 6966 **8,99€**
Barre d'appui à ventouse pour la salle de bain. Changez à votre guise l'emplacement de votre barre en toute sécurité.



Barre à ventouse Sécurisée

Code : 7571 (45cm) **26,99€**
Sécurisé avec témoin de sécurité
- 55cm INV1526477 **26,99€**
Poignée d'appui pour le bain Balnéa **59.99€**

75

199€

Chaise de douche pliante en acier galvanisé, traitement surface époxy.

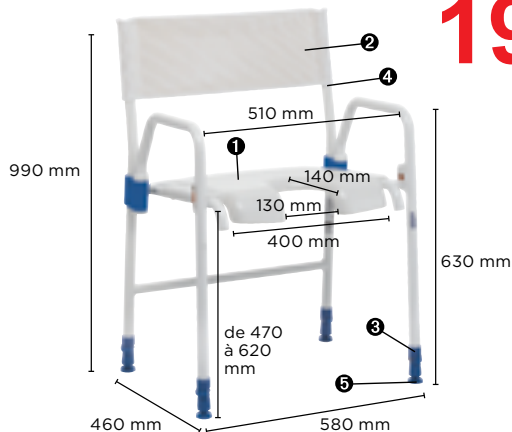

- Assise réglable en hauteur de 470 à 620 mm
- Assise découpée
- Dossier souple, revêtement lavable
- Ajustement Flexifoot pour de larges possibilités de réglages

Pièces détachées

❶ Assise	1470777
❷ Dossier, vis incluses	1470809
❸ Clip, à l'unité	1470781
❹ Capuchon	1470778
❺ Flexi Foot, à l'unité	1470782



Aquatec® Ocean Ergo Chaise de douche mobile

599€

Accoudoirs

- ▶ Les accoudoirs relevables peuvent être réglés en hauteur

Repose-pieds

- ▶ Réglables en hauteur, escamotables et amovibles
- ▶ Réglables sans outil

Hauteur d'assise

- ▶ Assise réglable en hauteur de 475 mm à 600 mm
- ▶ Réglable sans outil

Palettes

- ▶ Réglables en angle, rabattables et texturées avec sangle talonnière

Réglables sans outil



Siège élévateur de bain

399,90€



Disponible sur commande (environ 7 jours)
Acompte de 50% à la commande



Principe de fonctionnement:

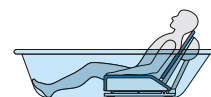
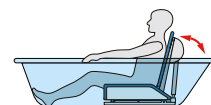
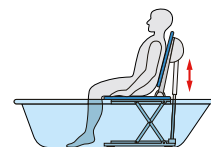

Télécommande ergonomique

intégrant la batterie. En cas de décharge, il n'est pas possible de descendre à l'intérieur du bain pour un maximum de sécurité.

Montage très simple et sans outils

Conception de l'**Orca** en 2 parties très simple à monter et légère pour pouvoir le transporter.



Base antidérapante

pour plus de sécurité.

Système d'attache de la télécommande sécurisé et facile à installer.

Housse amovible lavable à 60°.

Système de vérin très performant

Largeur d'assise	Largeur d'assise avec rabats latéraux	Profondeur d'assise	Hauteur du dossier	Largeur de la base	Longueur de la base	Longueur hors-tout
375 mm	715 mm	490 mm	665 mm	295 mm	580 mm	920 mm

Largeur du dossier	Hauteur hors-tout	Hauteur d'assise	Poids total du produit	Poids batterie	Poids max. utilisateur	Lavable en machine
360 mm	1075 mm	Max. 420 mm Min. 60 mm	10,8 kg	0,4 kg	140 kg Orca XL: 170 kg	Housse amovible lavable 60°

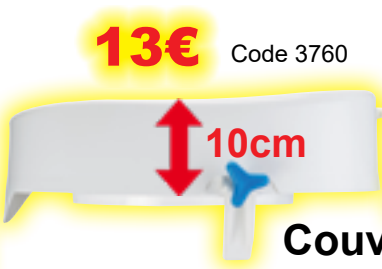

13€ Code 3760

10cm

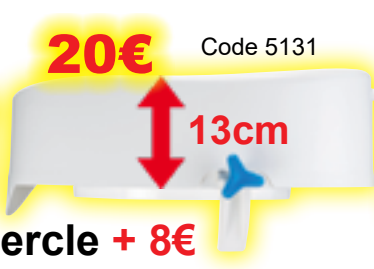

20€ Code 5131

13cm



22€ Code 521

15cm

Couvercle + 8€

Avec couvercle **21€** code 4755

Avec couvercle **28€** code 5088

Avec couvercle **30€** code 1456

SÉCURITÉ : deux pattes de fixation s'adaptent à la cuvette.
FACILITÉ D'INSTALLATION : il suffit d'installer le surélévateur et de serrer les pattes grâce aux deux molettes.

Rehausseur en mousse pour un meilleur confort



32€

2783

Avec couvercle **44€** code 2783

Rehausse WC

Accoudoirs

Réglable
6cm
10cm
15cm



59⁹⁹€

Code : 4108

Urinal

2⁹⁹€



Urinal

Anti-déversement
Contenance : 1,5 L



16⁹⁹€

Rehausseur en mousse pour un meilleur confort

Bidet portable



15,99€
Code : 105

Bidet amovible

9⁹⁹€
Code : 9461



Bidet sur pied



54,99€
Code : 8430

Protège Seau

Code : 1568

12⁵⁰€



Coussin boué



12⁹⁹€

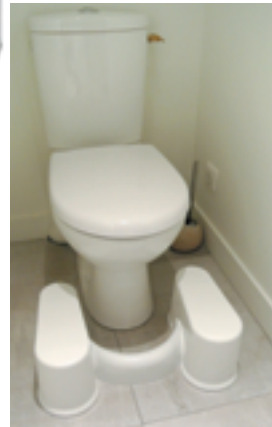

Marche pied position naturelle



19,99€
Code : 7187

Bassin de lit

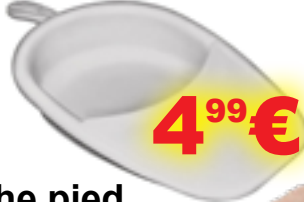

4⁹⁹€

Gant de toilette



1⁵⁰€
les 50

Seau Hygénique



14€

Code : 9802

Chaise3 en 1

- Chaise percée
- Rehausse-WC
- Cadre de toilette

Placé sur un WC, il sert de rehausse WC avec son guide anti-éclaboussure



102,62€ Code : 8380

Chaise percée



102,62€
Code : 3262

117,62€
Code : 6639



Pince Papier Toilette

Code : 6415 **19,99€**
Balle ultra souple en mousse
Idéal pour les exercices de
manipulation en douceur.
Diamètre 6 cm
IDENTITE 402007



Pot à urine de 2,5 L

Code : 10380 **4,99€**
Est destiné à recevoir et à
stocker votre urine pendant
une durée pouvant aller
jusqu'à 24h.



Sac Vomitoire

Code : 1897 **9,99€**
sac hygiénique prêt à l'em-
ploi qui permet de recueillir
le vomi. Constitué d'un sac
étanche et d'un tampon très
absorbant de 450 ml.



Protège bassin

Code : 7389 **12,50€**
Protège bassin de lit, Facile,
rapide et anti-odeurs
Rouleau de 20 sacs

Urinal



Urinal

Code : 634 **2,99€**
Urinal homme avec bouchon
hermétique, équipé d'une
poignée. Facile à nettoyer.
Capacité 1 Litre



Urolis 1.5 L

Code : 2969 **16,99€**
Urinal masculin avec un
système exclusif
anti-déversement. Grande
contenance : 1,5 l.
Adaptateur féminin **7€**



Urinal femme

Code : 1566 **3,99€**
Urinal gradué pour femme.
Contenance 1 Litre.
Très facile à nettoyer.



Bassin de lit

Code : 5411 **4,99€**
Conçu pour une utilisation
fréquente, il facilite le posi-
tionnement du patient
couvercle de bassin **2€**



Protège cuvette

Code : 9033 **3,99€**
Pour une hygiène parfaite
des lunettes de toilettes. Se
glisse dans un sac.
Sachet de 25 protégés
cuvette. Utilisation unique



Bock à douche 2 L

Code : 7073 **19,99€**
Bock à douche rigide 2 Litres
+ canule et tuyau conçu pour
les lavements intestinaux.



Bock à lavement 2 L

Code : 9045 **6,99€**
Bock à lavement souple
avec canules, robinet et
tuyau. Capacité 2 litres



Poire à lavement

Code : 827 **14,99€**
Poire vaginale et rectale
325ml



50 Gants de toilettes

Code : 11000 **1,50€**
Gants de toilette
15 x 22 cm paquet de 50
Doux et absorbant.



Culotte plastique

36 ref 08.8010 **12,50€** code 11121
38/40 ref 08.8020 **12,50€** code 11122
42/44 ref 08.8040 **12,50€** code 11123
46/48 ref 08.8060 **12,50€** code 11124
50/52 ref 08.8080 **14,00€** code 11125
54/56 ref 08.8100 **16,50€** code 11126
58 ref 08.8110 **18,99€** code 11127
60 ref 08.8120 **18,99€** code 11128



Culotte intraversable

Code : 6647 **24,90€**
Confortables et discrètes
pour une sécurité antifuites.
Inhibent les mauvaises
odeurs. Lavable à 60°
micro-perforée (respirant).



Slip 100% intraversable

Code : 4780 **24,90€**
Confortables et discrètes
pour une sécurité antifuites.
Inhibent les mauvaises
odeurs. Lavable à 60°
micro-perforée (respirant).

RAMPES D'ACCES POUR FAUTEUIL

Disponible sur commande (environ 10 jours)*

Acompte de 50% à la commande



Extrémités effilées



PAIRE DE RAMPES EXTRA-LARGES ERGO

- > Idéal pour l'accès aux véhicules
- > Extrémités effilées pour une meilleure manoeuvrabilité
- > Grande largeur de passage : 25,5 cm

Nos paires de rampes extra-larges Ergo permettent une utilisation sécurisée pour des fauteuils électriques ou scooters à large bandages. Ses extrémités effilées (angle très ouvert) permettent de virer plus facilement à la fin de la montée.

Vous pouvez régler la longueur au centimètre près grâce au système unique de verrouillage.

Structure aluminium perforée pour évacuer l'eau.

Largeur hors-tout 30 cm, largeur de passage 25,5 cm.

Modèle 121 cm réglable de 81,5 à 121 cm. Poids de la paire 8,4 kg.

Modèle 182 cm réglable de 112 à 182 cm. Poids de la paire 12 kg.

Modèle 244 cm réglable de 142,5 à 244 cm. Poids de la paire 15,6 kg.



MODÈLE	RÉF.	PRIX TTC
121 cm.	825001	290 €
182 cm.	825002	390 €
244 cm.	825003	519 €



RAMPE ERGO EASY RENFORCÉE

- > Idéal pour l'accès aux véhicules
- > En 2 parties solidariables
- > Chaque partie est pliable pour le transport

Notre rampe Ergo Easy est facilement transportable en 2 parties et se solidarise en un passage type rampe valise en utilisation. Cette solidarisation se fait grâce à un loquet renforcé. Sa structure pliable est renforcée également pour éviter le phénomène de flèche-ressort à l'utilisation. Structure aluminium avec antidérapant.

Largeur de passage utile 76 cm. Largeur totale 78 cm.

Modèle 244 cm pliable sur 122 cm. Poids des 2 parties 24,1 kg.

Modèle 304 cm pliable sur 152 cm. Poids des 2 parties 29,6 kg.



Structure renforcée



MODÈLE	RÉF.	PRIX TTC
244 cm.	825017	579 €
304 cm.	825018	749 €

1

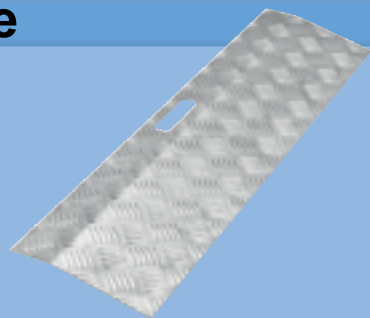

2

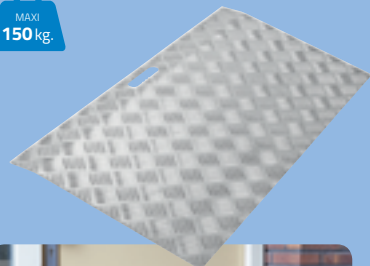

3

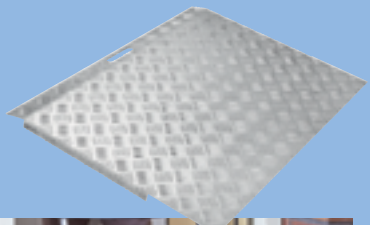

SEUIL ALUMINIUM

Rampe en aluminium larmé munie d'un rebord pratique par pliage du matériau. Renforts latéraux sur le dessous. Largeur 78 cm.

3 modèles disponibles : 0 à 3 cm d'obstacle (profondeur 14,5 + rebord 5,5 cm), 3 à 7 cm d'obstacle (prof. 34,5 + 5,5 cm), 5 à 15 cm d'obstacle (prof. 48,5 + 5,5 cm).

	MODÈLE	RÉF.	PRIX TTC
1	0-3 cm.	825092	41 ⁹⁰ €
2	3-7 cm.	825093	79 ⁹⁰ €
3	5-15 cm.	825094	105 €

04 94 22 98 98 disponible sous 10 jours

Ni repris, ni échangé

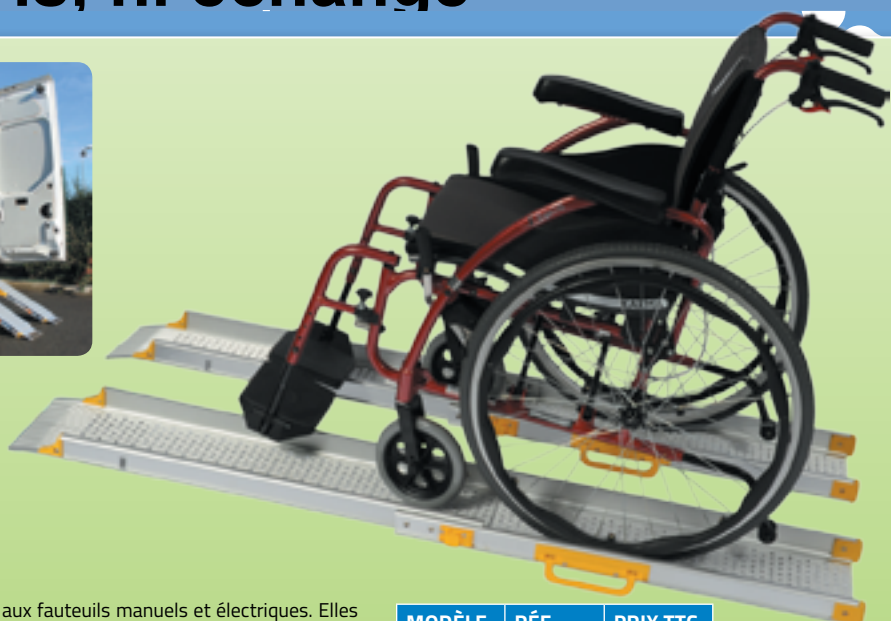

PAIRE DE RAMPES TÉLESCOPIQUES ERGO

- > Idéal pour l'accès aux véhicules
- > Adaptées à tous les fauteuils
- > Largeur utile de la voie 16,5 cm
- > Système de verrouillage unique

Nos rampes télescopiques Ergo en aluminium permettent un accès facile aux fauteuils manuels et électriques. Elles sont télescopiques pour être rangées dans un espace restreint.

Le maniement de nos rampes est très facile grâce aux pièces de contact en plastique, et grâce à son système de verrouillage permettant d'ajuster la rampe à n'importe quelle longueur. Elles disposent d'un antidérapant caoutchouté sous le rebord haut. Elles sont munies d'une poignée large et confortable pour le transport.

La paire en 152 cm se range sur 92 x 23 x 6 cm. Poids de la paire : 8,70 kg (4,35 kg l'élément).

La paire en 213 cm se range sur 128 x 23 x 6 cm. Poids de la paire : 12 kg (6 kg l'élément).

La paire en 300 cm se range en 3 parties sur 115 x 23 x 6 cm. Poids de la paire : 17,2 kg (8,6 kg l'élément)

MODÈLE	RÉF.	PRIX TTC
152 cm.	825040	255 €
213 cm.	825041	345 €
300 cm.	825091	525 €



PAIRE DE RAMPES TÉLESCOPIQUES ERGO +

- > Idéal pour l'accès aux véhicules
- > Télescopiques et pliables pour faciliter le transport
- > Adaptées à tous les fauteuils
- > Largeur utile de la voie 16,5 cm

Nos rampes télescopiques Ergo + en aluminium permettent une utilisation pour tous types de fauteuils, manuels et électriques. Elles sont télescopiques et pliables pour être rangées dans un espace restreint, malgré leur grande taille d'utilisation.

Le maniement de nos rampes est très facile grâce aux pièces de contact en plastique, et grâce aux pattes bloquant les différentes positions. Elles disposent d'un antidérapant caoutchouté sous le rebord haut. Elles sont munies d'une poignée large et confortable pour le transport.

La paire en 210 cm se range sur 91,5 x 23 x 6 cm. Poids de la paire : 10 kg (5 kg l'élément).

La paire en 240 cm se range sur 91,5 x 23 x 6 cm. Poids de la paire : 13 kg (6,5 kg l'élément).

MODÈLE	RÉF.	PRIX TTC
210 cm.	825042	395 €
240 cm.	825043	449 €

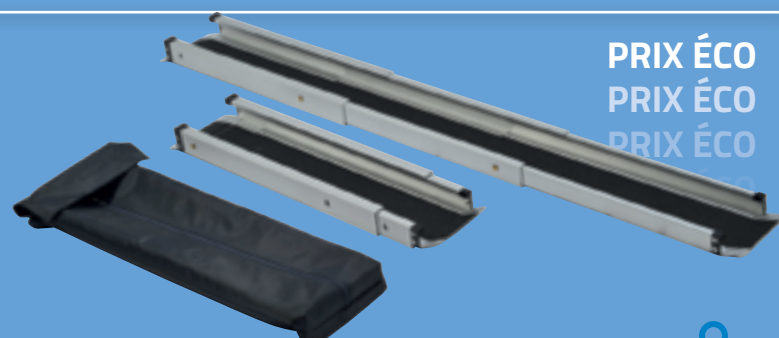

PRIX ÉCO
PRIX ÉCO
PRIX ÉCO

ÉCORAMPES TÉLESCOPIQUES ECO

- > Idéal pour l'accès aux véhicules

Paire de rampes télescopiques en 3 parties. Faciles à transporter. Livré avec sac de transport. Matériau aluminium avec antidérapant sur le dessus. Dimensions : Long. de 73 à 150 cm. Largeur intérieure de chaque voie 11 cm. Poids 5,5 kg.

RÉF. 826079



185 €

81

RAMPES D'ACCES POUR FAUTEUIL

Disponible sur commande (environ 10 jours)



MAXI
300 kg.



PASSAGE DE SEUIL RÉGLABLE ERGO

Notre passage de seuil Ergo permet un réglage fin de la hauteur grâce à un pas de vis et des pattes verticales. Le pied de la patte compense l'angle de la rampe. Dessus antidérapant.

Dimensions : Long. 152 x larg. 79 (86 avec pattes) x haut. 8 à 15 cm. Poids 12 kg. Largeur de passage utile 77,5 cm.

RÉF. 825081

365 €
TTC

PLAN INCLINÉ ALUMINIUM MODULAIRE

> Très simple à monter et à installer

Plan incliné en aluminium à disposer sur votre seuil, en réglant les renforts verticaux à l'angle désiré. 5 hauteurs disponibles en largeur 80 cm.

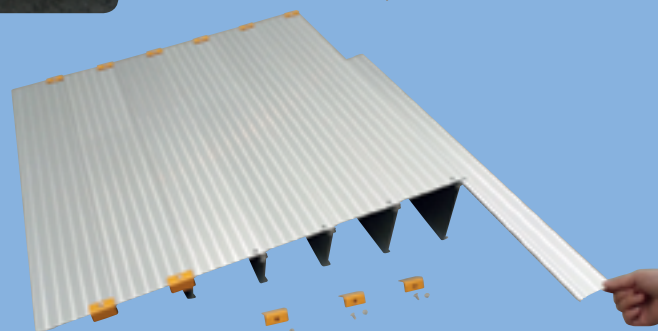
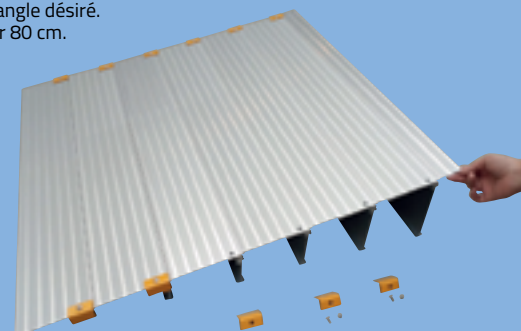

MAXI
300 kg.



HAUTEUR	PROFONDEUR	RÉF.	PRIX TTC
5 cm	25 cm	825076	65 €
7,5 cm	38 cm	825077	105 €
10 cm	50 cm	825078	139 €
12,5 cm	63 cm	825079	169 €
15 cm	76 cm	825080	199 €

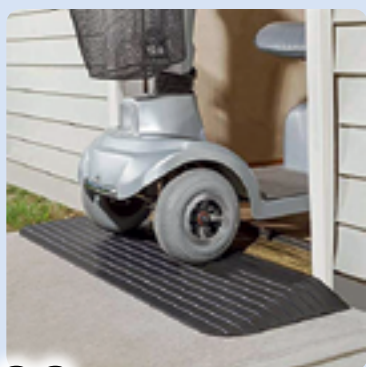
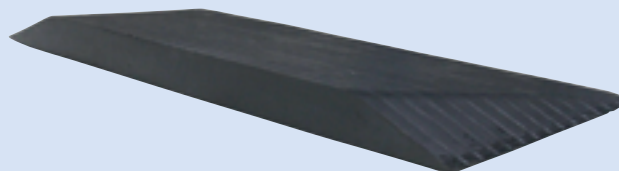
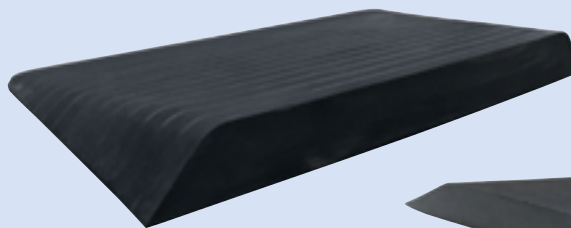

PLAN INCLINÉ CAOUTCHOUC

Plans inclinés adaptés à des hauteurs de passage plus importantes. Réalisées en caoutchouc plein très résistant à l'abrasion. Structure rainurée antidérapante.

HAUTEUR	LARGEUR	PROFONDEUR	POIDS	RÉF.	PRIX TTC
5 cm	110 cm	41 cm	11 kg	825115	115 €
6 cm	110 cm	42 cm	12 kg	825116	135 €
7,5 cm	110 cm	46 cm	14 kg	825117	165 €
9 cm	90 cm	53,5 cm	16,5 kg	825118	189 €
10 cm	90 cm	53,5 cm	18 kg	825119	210 €

Acompte de 50% à la commande



179 €
TTC

MAXI
200 kg.

RAMPE DE SEUIL

Notre rampe de seuil en aluminium à damier est idéale pour passer les baies vitrées ou les obstacles de 8 à 10 cm. Matériau résistant à la corrosion pouvant être installé à demeure en extérieur.

Dimensions : Long. 100 x larg. 75 cm. Poids 6 kg.

RÉF. 826136



FABRIQUÉ EN FRANCE

PETIT PASSAGE DE SEUIL

> Avec poignées de transport

Une petite rampe pratique pour passer les seuils de baies vitrées ou de portes PVC.

Dimensions : largeur 75 x prof. 40 cm. Aluminium strié antidérapant.

RÉF. 826174

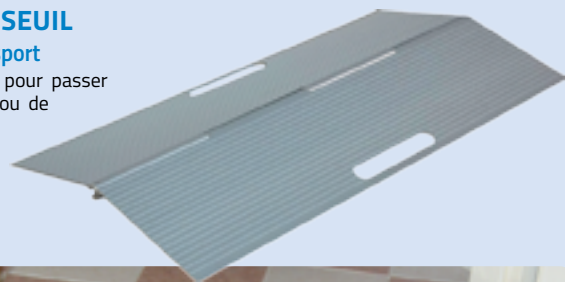

MAXI
350 kg.

154 €
TTC

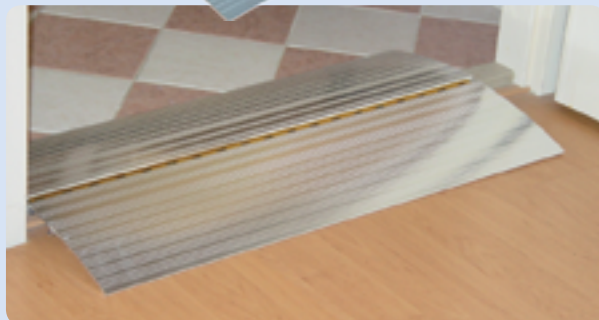

MAXI
250 kg.

HAUTEUR	PROFONDEUR	RÉF.	PRIX TTC
8 mm.	80 mm.	825056	19 ⁹⁰ €
15 mm.	140 mm.	825050	34 ⁵⁰ €
20 mm.	150 mm.	825051	39 ⁹⁰ €
25 mm.	150 mm.	825052	47 ⁹⁰ €
30 mm.	200 mm.	825053	62 ⁹⁰ €
35 mm.	200 mm.	825054	69 €
44 mm.	250 mm.	825055	89 €

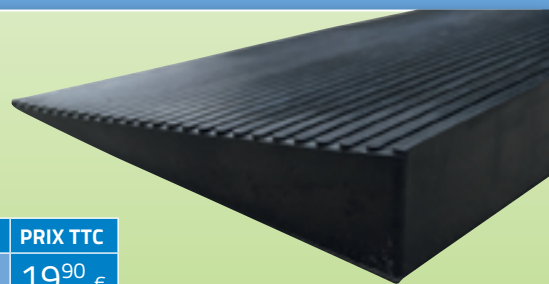

RAMPES SEUIL EN CAOUTCHOUC

Ces rampes biseautées sont réalisées en caoutchouc antidérapant. La densité du matériau utilisé permet des passages avec un fauteuil sans déformation. Les rampes sont recoupables avec un simple cutter afin de les positionner dans les endroits non standards. Matériau sans PVC. Utilisation possible dans les pièces d'eau.

Largeur 90 cm. Différentes hauteurs au choix en fonction de l'obstacle à franchir.

QUICKRAMPS

> Rampes pour petits seuils facile à installer et à nettoyer

Les Quickramps sont fabriquées d'une seule pièce en largeur 100 cm, elles se découpent très facilement pour s'adapter à la largeur de vos seuils.

L'installation est très simple. Soit par simple utilisation d'adhésif double-face (quicktape), ou en fixant préalablement des quickpads (4 pour la largeur de 100 cm) et en clipsant la rampe dessus. Les quickpads peuvent être collés ou fixés au sol par vissage.

Vous avez le choix entre de nombreuses hauteurs pour ajuster finement les hauteurs de passage.



Quickpad



HAUTEUR	PROFONDEUR	POIDS	RÉF.	PRIX TTC
4 mm.	5 cm	0,12 kg	825037.4	6 ⁴⁰ €
8 mm.	7,5 cm	0,27 kg	825037.8	17 ⁵⁰ €
12 mm.	12,5 cm	0,58 kg	825037.12	25 ⁵⁰ €
16 mm.	12,5 cm	0,88 kg	825037.16	34 €
20 mm.	15 cm	1,10 kg	825037.20	47 €
28 mm.	17,5 cm	1,80 kg	825037.28	75 €
40 mm.	25 cm	3,70 kg	825037.40	92 €
52 mm.	30 cm	5,70 kg	825037.52	130 €
60 mm.	32,5 cm	7,15 kg	825037.60	170 €

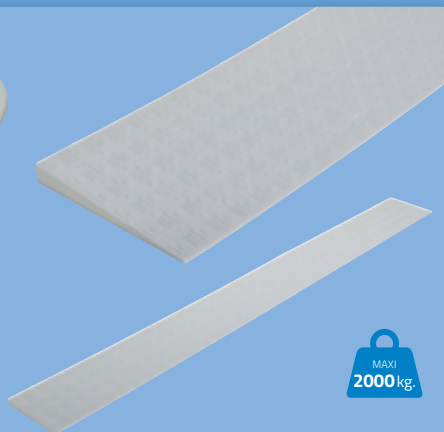

MAXI
2000 kg.

OPTIONS	RÉF.	PRIX TTC
Quickpads x4	825038.4	6 ⁴⁰ €
Quickpads x25	825038.25	22 ⁵⁰ €
Quicktape x25	825039	19 €



MAXI
300 kg.

RAMPE STEPLESS LITE ULTRA-LÉGÈRE P

> Réalisée en fibre de carbone et fibre de verre pour un poids plume

Les rampes Stepless Lite permettent une utilisation sans lever un poids nuisant aux transferts chez les personnes en fauteuil. Elles sont faciles à positionner, sans risque de blessure liée à la manipulation de métal. Charnières nylon. Coloris gris/jaune/bleu.

Dimensions du modèle 70 cm : larg. interne/externe 73 cm. Plié sur 36,5 cm. Epaisseur plié 38 mm. Dimensions des modèles 85, 125, 165 cm et 205 : larg. interne 76, externe 78 cm. Plié sur 39 cm. Epaisseur plié 106 mm. Hauteur de la bordure 25 mm.

Un sac de transport pour fauteuil est disponible en option pour la rampe de 70 cm.

OPTION	RÉF.	PRIX TTC
Sac de transport pour rampe 70 cm	826204	39 €

LONGUEUR	POIDS	DÉNIVELLÉ	RÉF.	PRIX TTC
70 cm	3,5 kg	14 cm	826201	510 €
85 cm	4 kg	17 cm	826221	710 €
125 cm	6 kg	25 cm	826202	935 €
165 cm	7,5 kg	33 cm	826203	1090 €
205 cm	9,5 kg	40 cm	825057	1325 €



RAMPE PLIABLE CARESLOPE

> Rampe haut de gamme

La gamme Careslope a été développée avec un souci de qualité et de robustesse exceptionnel pour l'accès aux véhicules. Chaque rampe portefeuille se plie facilement et dispose d'une poignée en textile, très confortable. Muni de rebords latéraux de 26 mm et de rebords en caoutchouc en haut et en bas.

Largeur de passage / totale : 69 / 71 cm. Repliable sur 36 cm de large.



MAXI
300 kg.

LONGUEUR	POIDS	RÉF.	PRIX TTC
65 cm	3 kg	825120	599 €
100 cm	5 kg	825121	770 €
120 cm	6 kg	825122	940 €
150 cm	8 kg	825123	1070 €
200 cm	10 kg	825124	1340 €
240 cm	12 kg	825125	2070 €
285 cm	15 kg	825126	2650 €



RAMPE ERGO EASY PLIABLE

> Une seule voie sécurisante

> Séparable en 2 et pliable pour un transport facilité

> Adaptée à tous les fauteuils

Notre rampe Ergo Easy pliable est constituée de 2 éléments accolés mais non solidaires. Lorsque les 2 parties sont accolées, la largeur de passage utile est de 72 cm, mais il est possible de les dissocier pour obtenir une largeur plus importante. Une fois utilisée, les 2 parties se replient en 2, afin de pouvoir être portée dans chaque main et tenir facilement dans un coffre. Structure aluminium renforcée. Chaque élément est muni d'un système de fermeture à boucle.

Dimensions utilisation : Long. 183 x larg. 72 cm mini. Dimensions pliée : Long. 92 x larg 40 x épais. 27 cm.

Poids total 16,9 kg (8,4 kg l'élément).

RÉF. 825049

390 €
TTC

MAXI
300 kg.

Disponible sur commande (environ 7 jours) Acompte de 50% à la commande

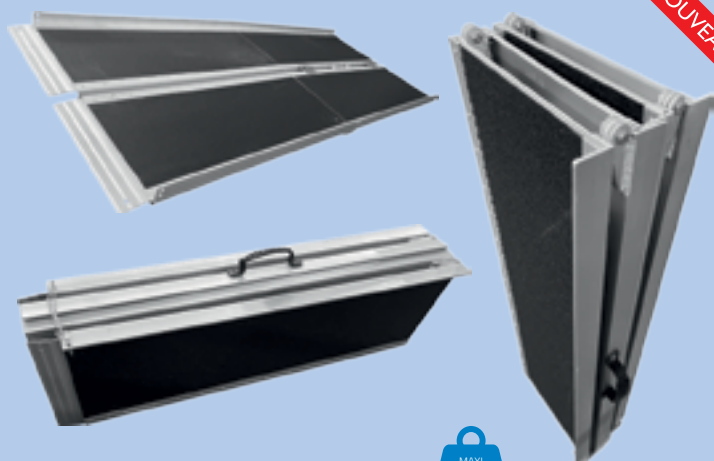

NOUVEAU

MAXI
275 kg

RAMPE VALISE PLIABLE EN 4

> Facilité de rangement dans un coffre

Cette gamme de rampe valise est beaucoup plus pratique au quotidien car elle se replie en 4, dans le sens de la longueur et de la largeur. Elle est idéale pour le rangement dans un coffre. Elle garde pourtant sa grande largeur de voie d'un seul tenant.

Largeur hors-tout 78 cm, largeur utile 76 cm. 5 longueurs disponibles.

LONGUEUR	DIMENSION PLIÉE	POIDS	RÉF.	PRIX TTC
122 cm	62 x 39 cm	8,5 kg	825136	279 €
152 cm	77 x 39 cm	10,8 kg	825137	329 €
183 cm	92 x 39 cm	13 kg	825138	369 €
213 cm	107 x 39 cm	19,2 kg	825139	459 €
244 cm	124 x 39 cm	22 kg	825140	499 €



MAXI
300 kg

RAMPE VALISE PLIABLE ERGO ET ERGO PLUS **NOUVEAU**

> Rampe idéale pour l'accès des véhicules

> Une seule large voie pour davantage de confiance en soi

> Adaptée à tous les fauteuils grâce à ses 2 largeurs : 76 ou 83 cm

Nos rampes valise permettent un accès facile pour tous les fauteuils ou scooters. Grâce à ses larges rebords, vous serez guidés avec sécurité. Elle dispose d'une poignée en caoutchouc ou en acier pour les versions les plus longues.

Structure en aluminium striée antidérapante. Pliable en 2 dans le sens de la longueur.

Modèle Ergo : largeur hors-tout 78 cm, largeur utile 76 cm, largeur repliée 39 cm.

Modèle Ergo Plus : largeur hors-tout 85 cm, largeur utile 83 cm, largeur repliée 42 cm adapté aux ERP.

7 longueurs disponibles.

Poignée souple et confortable sauf sur 213 et 244



LONG.	LARG. UTILE	POIDS	RÉF.	PRIX TTC
61 cm	76 cm	4,1 kg	825044	139 €
	83 cm	4,5 kg	825127	148 €
91 cm	76 cm	6,1 kg	825045	182 €
	83 cm	6,7 kg	925128	199 €
122 cm	76 cm	8,1 kg	825134	236 €
	83 cm	8,9 kg	825129	259 €
152 cm	76 cm	10,2 kg	825046	282 €
	83 cm	11,2 kg	825130	310 €
183 cm	76 cm	12,3 kg	825047	354 €
	83 cm	13,5 kg	825131	363 €
213 cm	76 cm	18,3 kg	825048	410 €
	83 cm	20 kg	825132	429 €
244 cm	76 cm	21,2 kg	825135	432 €
	83 cm	23 kg	825133	455 €

Stan

L'incontournable du marché

Système de freinage pour tierce-personne et immobilisation par l'utilisateur.

Pliant pour un encombrement minimum aux dimensions 60 x 70 x 32 cm.



Toile nylon double épaisseur avec mousse de confort. Dossier pliant pour le transport.

4 Tailles

largeur d'assise

40cm
43cm
48cm
51cm

Livré avec ceinture ventrale.











Repose-pieds amovibles, escamotables et réglables.

5 poches de rangement dont 1 sous l'assise et 4 à l'arrière du dossier.

Châssis en aluminium.
Coloris bronze.
Poids à partir de 10,5 kg.



Largeur d'assise	Profondeur d'assise	Largeur hors-tout	Hauteur assise	Largeur pliée	Hauteur hors-tout (selon dossier)	Poids du châssis alu	Poids maxi utilisateur
 40 cm 43 cm 48 cm 51 cm	 43 cm	 57 cm 60 cm 65 cm 68 cm	 45 cm	 32 cm	 86 cm	 10,56 kg 10,60 kg 10,66 kg 10,72 kg	 115 kg

Sac pour Fauteuil Roulant

9⁹⁹€



Fauteuil de Transfert Alu Lite



Châssis pliant par croisillon



Dossier pliant à mi hauteur



Palettes relevables et potences escamotables & amovibles

2 Tailles
largeur d'assise
41cm
45cm

Permet de réduire la hauteur du fauteuil pour le transport et le rangement.

Permettent un accès facilité au fauteuil roulant lors des transferts.

Données techniques

Pour plus de renseignements, rendez-vous sur notre site internet www.invacare.fr. Retrouvez-y le manuel d'utilisation ainsi que toutes les informations liées à ce produit.

Largueur d'assise	Profondeur d'assise	Hauteur d'assise	Hauteur du dossier	Hauteur des accoudoirs	UL	Angle des potences	Angle de dossier
Invacare Alu Lite 410 / 460 mm	430 mm	490 mm	450 mm	230 mm	340 - 460 mm	3°	0°

Largueur hors-tout	Hauteur hors-tout	Longueur hors-tout avec potence	Longueur hors-tout sans potence	Poids du fauteuil	Poids max. utilisateur	Poids de transport
Invacare Alu Lite 520 / 570 mm	945 mm	1030 mm	760 mm	11 kg	100 kg	10,2 kg



Caractéristiques et Options

Accoudoir
Relevables et
Escamotables

Dossier Inclinable

Appui tête

Fauteuil pliant dossier inclinable
Appui-tête, Coussin de dossier,
Cale tronc, Tablette,
Assise anti-escarres,
Repose-jambes



Relève
Jambe



Données techniques

Pour plus de renseignements, rendez-vous sur notre site internet www.invacare.fr. Retrouvez-y le manuel d'utilisation ainsi que toutes les informations liées à ce produit.

	Largeur d'assise	Profondeur d'assise	Hauteur d'assise	Hauteur du dossier	Hauteur des accoudoirs	UL	Pente d'assise	Angle de dossier
<i>Invacare Action²_{NG}</i>	405 / 430 / 455 / 480 / 505 mm	400 - 425 mm	460 / 485 mm	430 mm	240 mm	330 - 460 mm	3°	0° / 10° / 20° / 30° ou 7°
<i>Invacare Action²_{NG} Transit</i>	405 / 430 / 455 / 480 mm	400 - 425 mm	485 mm	430 mm	240 mm	330 - 460 mm	3°	0° / 10° / 20° / 30°

	Largeur hors-tout	Hauteur hors-tout	Longueur hors-tout sans potence	Largeur pliée hors-tout	Poids du fauteuil	Poids max. utilisateur
<i>Invacare Action²_{NG}</i>	Largeur d'assise + 200 mm	920 / 945 mm	820 - 870 mm	325 mm	16,2 kg	125 kg
<i>Invacare Action²_{NG} Transit</i>	Largeur d'assise + 145 mm	945 mm	725 mm	240 mm	14,9 kg	125 kg

5 Tailles
largeur d'assise
**40,5cm, 43cm,
45,5cm, 48cm,
et 50,5cm**



Clematis Pro Clematis Pro E-Tilt



Position réglable

- Inclinaison de dossier à 30°
- Bascule d'assise jusqu'à 30°
- Repose-jambes réglables en inclinaison de 0° à 75°
- Dossier avec points de pivot hauts

E-Tilt
30°
(25° pour la version standard)

Fauteuil pliant dossier inclinable

Coussin de dossier

Coussin d'assise anti

Escarres class II

Appui-tête

Repose-jambes

avec palettes articulées

Accoudoirs gouttières

Droite et Gauche

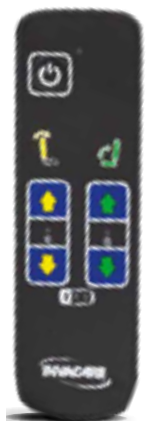

Clematis Pro existe en version standard (vétrins d'assise et de dossier pneumatiques) et en version E-Tilt. Le modèle E-Tilt est doté de deux vétrins électriques alimentés par une batterie et commandés par une télécommande simple d'utilisation.

En écartant les Accoudoirs + 50 mm pour chaque largeur

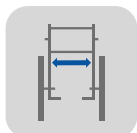

Largeur d'assise ▼

390 - 440 mm
440 - 490 mm
490 - 540 mm
540 - 590 mm



Profondeur d'assise ▼

430 - 500 mm



Hauteur d'assise ▼

400 - 450 mm

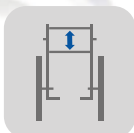

Hauteur de dossier ▼

570 - 710 mm



Hauteur des accoudoirs ▼

230 - 350 mm

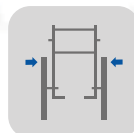

Largeur hors-tout ▼

Largeur d'assise + 215 mm



Inclinaison de dossier et d'assise

Dossier 0° - 30°
Assise E-Til 0° - 30°
Std 0° - 25°

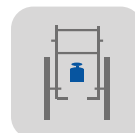

Poids du fauteuil ▼

À partir 37,5 Kg
Sans roues À partir 20 Kg



Poids max. utilisateur ▼

135 kg

Tonicross Basic

5 tailles

TONICROSS Basic est fabriqué en 5 tailles en fonction de l'entrejambe de l'utilisateur.

La taille adulte T4XL (en option) est équipée d'une voie arrière élargie à 85 cm qui augmente la stabilité.



COLORIS

Jaune / Bleu

OPTIONS

Appui-dos complet avec dossière

Guidon cadre

Sabots réglables en largeur

Tuteurs de jambes fixes, réglables en hauteur

TAILLES (cm)

Hauteur d'entrejambe	de 32 à 42	de 38 à 45	de 45 à 57	de 57 à 73	70 et plus
Référence	T0	T1	T2	T3	T4 - T4XL
Poids maxi utilisateur (kg)	20	35	50	60	90
Poids (kg)	11	12	13	17	20



Vous trouverez les **infos** techniques sur nos produits, ainsi que nos bons de commandes **téléchargeables**.

La Vitrine Médicale

Lundi au Samedi

9h-12h
14h-19h

**Livraison d'un
lit médicalisé
dans les 2h**



Invacare® | **Colibri**®

Invacare® | **Leo**®



Principales caractéristiques

- Assise pivotante à 360°, réglable en hauteur
- Système breveté *Invacare*® **LiteLock**™ pour un démontage simple et rapide et un transport aisé dans le coffre d'une voiture
- Choix parmi 5 couleurs tendances
- Version **Indoor** avec petites roues (200 x 50 mm) et petites batteries (12 Ah - jusqu'à 11 km d'autonomie)
- Version **Outdoor** avec grandes roues (210 x 65 mm) et grandes batteries (18Ah - jusqu'à 25 km d'autonomie)

- Version 3 roues Indoor : **1145,00 € TTC**
- Version 4 roues Indoor : **1245,00 € TTC**
- Version 3 roues Outdoor : **1300,00 € TTC**
- Version 4 roues Outdoor : **1750,00 € TTC**

Principales caractéristiques

- Assise pivotante à 360°, réglable en hauteur et profondeur
- Démontable en 5 parties
- Guidon ergonomique
- Equipement route avec phares et clignotants
- Allumage automatique des feux stop

- Version 3 roues : **2100,00 € TTC**
- Version 4 roues : **2100,00 € TTC**

Coloris



Coloris



Liberty e II

inclinaison électrique

La Vitrine Médicale

Lundi au Samedi
9h-12h et 14h-19h

04 94 22 98 98

LE **LIBERTY e II** est un fauteuil à pousser à usage intérieur exclusif. Il permet à l'utilisateur de conserver son autonomie grâce à sa télécommande 4 boutons. Le déploiement de son repose-jambes est lié à l'inclinaison du fauteuil. Comme tous les produits INNOV'SA le dossier, les accoudoirs sont composés de couettes moelleuses, amovibles, remplaçables et lavables à 30°.

Fauteuil VHP à pousser dossier inclinable
+ coussin anti escarres visco Classe II
+ appareil de soutien partiel de la tête

Options



Cale tête
fabrication spéciale



Appareil de soutien
partiel de la tête



Coussin Classe II



Kit batterie









LAVABLE
30°
REPLAÇABLE

DM Agréés CERAH

fauteuil à pousser électrique et aide au transfert debout STARLEV II

+110€



Largeur d'assise	Profondeurs d'assise	Largeur hors-tout	Hauteur d'assise	Hauteur hors-tout	Poids du fauteuil	Poids max utilisateur
 T4 380 mm T7 440 mm T10 500 mm T13 560 mm T16 650 mm XXL +80€	 480 mm	 660 mm 670 mm 730 mm 790 mm 880 mm	 480 mm	 1320 mm	 38 kg	 130 kg

Tolérances dimensionnelles et pondérales + 15 mm / 1,5 kg.

ISA™

Lève-personnes verticalisateur



Sangles 2 points

Sangles 3 points





Fonctionne sur Batterie

Pour une meilleure sécurité et une aisance dans les mouvements Le Birdie Evo fonctionne sur Batterie. Pas besoin d'être branché.

Si l'appareil reste branché, une sécurité vous empêche de vous en servir. Débranchez le et il remarche.



Maximum de Sécurité

Si le Soulève-malade venait à avoir un comportement anormale, un bouton d'arrêt d'urgence est prévu à cet effet. Il vous suffira d'y appuyer dessus.



Si le bouton est enfoncé vous ne pouvez plus utiliser le souleve malade. Pour réinitialiser rien ne sert d'y appuyer à nouveau, tournez le bouton d'urgence dans le sens des aiguilles d'une montre.



Longueur hors-tout de la base ▼



Largeur intérieure: pieds fermés ▼



Largeur intérieure: pieds ouverts ▼



Hauteur min. et max. ▼



*Poids total du produit ▼



Poids de l'élément le plus lourd ▼



Poids max. utilisateur ▼

Birdie^{EVO}	1220 mm	640 mm	1020 mm	415 - 1660 mm	40 kg	21 kg	180 kg
Birdie^{EVO COMPACT}	1080 mm	520 mm	815 mm	530 - 1590 mm	31 kg	17 kg	150 kg



Primo

Assise :
Largeur 49cm
Profondeur 61cm
Hauteur : 48cm
Largeur hors tout 65cm

1 moteur

239⁹⁹€

Initio

Assise :
Largeur 51cm
Profondeur 49cm
Hauteur : 46cm
Largeur hors tout 73cm

1 moteur



Pico

Assise :
Largeur 48cm
Profondeur 50cm
Hauteur : 44cm
Largeur hors tout 70cm

1 moteur

289⁹⁹€



359⁹⁹€



Cocoon

Assise :
Profondeur 45 ou 55cm (réglable)
Largeur : 44cm ou 50cm (à la commande)
Hauteur : 52cm
Largeur hors tout 97cm

679€

1 moteur

Tablette
39€

2 moteurs

879€



Porte
Revue
39€

PVC CHOCOLAT



PVC REGLISSE

TISSUS
CHINÉ
GRIS



PVC
TAUPE



TISSUS CHINÉ MARRON



VELOURS MARRON

Releveur Minotaure 4 moteurs

999€

- Look moderne et design.
- Bi-moteur qui s'allonge complètement à plat.
- Appui-tête électrique et support lombaire électrique.

Assise :
Largeur : 56cm
Profondeur 54,5cm
Hauteur : 49,5cm
Largeur hors tout 79cm



ALÈSES HOUSSÉES

> Type drap housse très pratique

Imperméable pour la protection du lit. Plateau en bouclette enduite PVC 245g/m² et pourtour en maille jersey extensible. Lavable à 90°C. 5 dimensions disponibles.

 FABRIQUÉ EN FRANCE



TAILLE	RÉF.	PRIX TTC
90 x 190 cm	801070	27 ³⁰ €
90 x 200 cm	801071	28 ²⁰ €
120 x 200 cm	801072	31 ⁹⁰ €
140 x 190 cm	801086	34 ⁵⁰ €
160 x 200 cm	801104	37 ⁹⁰ €



 FABRIQUÉ EN FRANCE

DRAP HOUSSE FILM POLYURÉTHANE

Alèse de protection de literie type drap housse souple, résistante et confortable. Matière respirante. Utilisé à l'hôpital et à domicile pour la prévention des escarres. Pourtour élastique. Imperméable et lavable à 90°C.

4 tailles disponibles : 90 x 190 cm ou 90 x 200 cm pour un lit 1 place, 120 x 190 cm spécial lit bariatrique et 140 x 190 cm pour un lit 2 places.

DIMENSIONS	RÉF.	PRIX TTC
90 x 190 cm	823075	18 ⁹⁰ €
90 x 200 cm	801105	19 ³⁰ €
120 x 190 cm	823076	26 ⁹⁰ €
140 x 190 cm	823077	29 ⁹⁰ €

Barre d'appui réglable

29€



Table de lit
plateau : 40 x 60 cm

45€
code 7562



POIGNÉE DE SORTIE DE LIT



37€



Plateau de 80cm
s'adapte au fauteuil
releveur



120€
code 8346

TABLE DE LIT LIFT



Plateau : 38,3 x 76,3 cm
hauteur réglable par verin
de 72 à 99,5 cm

Dimensions piétement : larg.
66 x prof. 38,8 cm.
Largeur de passage 61 cm.

69,95€
code 7561



**LIVRAISON ET
INSTALLATION**
Lit Médicalisé
2h après votre appel au
04 94 22 98 98

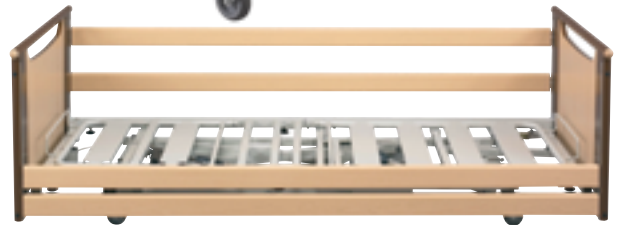

**1 Protection
barrière de lit**

50€

L'unité



Long. 130 x haut. 35 x
épaisseur 2 cm.

Existe pour la
tête **40€**



Matelas Anti-Escarres

Mousse à
mémoire de forme
Classe II

**Réhausseur Lit
ou chaise**

9⁹⁹€

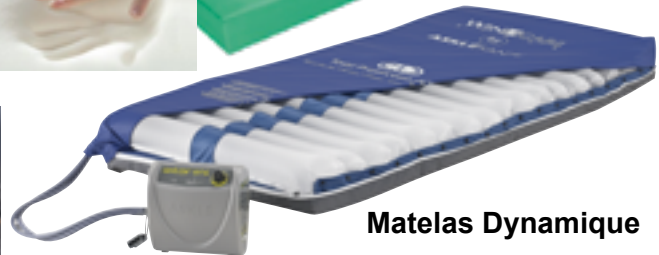
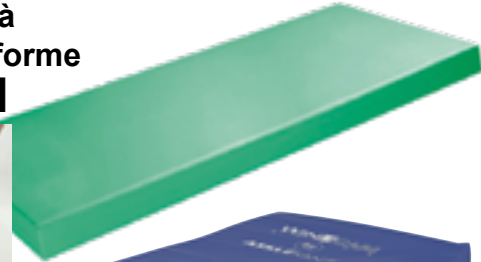

Matelas Dynamique



Nouveau

Découvrez le système SAM Active SYSTÈME D'AIDE À LA MOBILITÉ



Mobilité
Sécurité

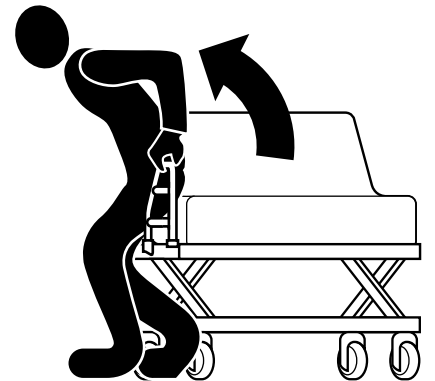
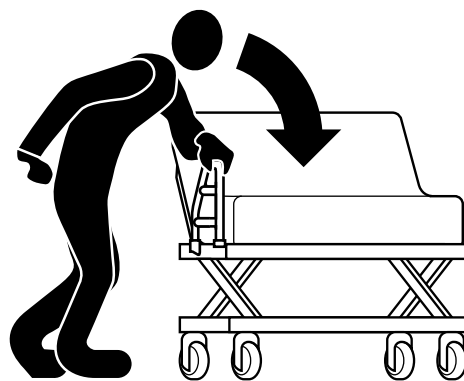

Urgence Lit médicalisé 04 94 22 98 98

Ouvert du lundi au samedi **9h-12h et 14h-19h**

Photos non contractuelles. Suites aux fortes évolutions des prix, les prix ne sont pas garantis



Lit médicalisé en grande largeur

120, 140, 160 cm



LIVRAISON
Installation Express

Catalogue valable
jusqu'au 31/12/22

Photos non contractuelles. Suites aux fortes évolutions des prix les prix ne sont pas garantis



La Vitrine Médicale

LA SANTÉ À DOMICILE

Ollioules 04 94 22 98 98

468 Avenue Frédéric Mistral, 83190 Ollioules

lavitrinemedicale@gmail.com

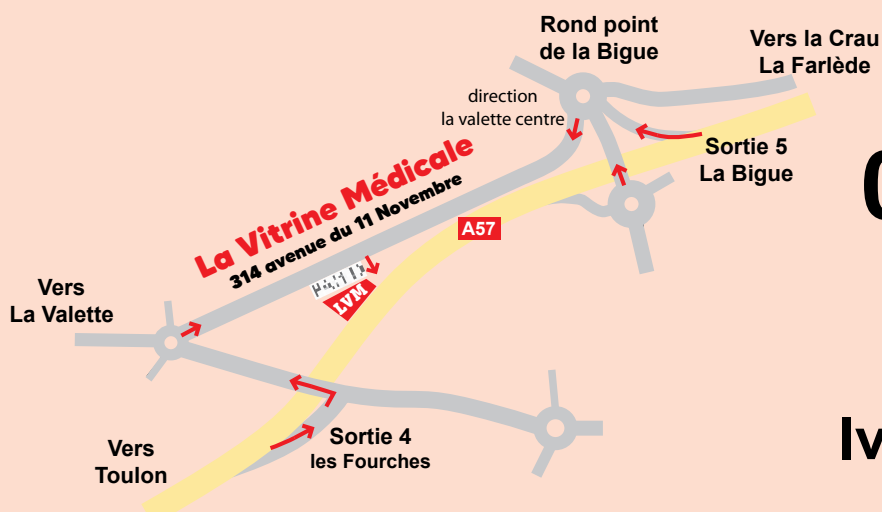

La Valette

09 83 67 60 58

314 Avenue du 11 Novembre,
83160 La Valette

(Derrière le magasin d'équitation PADD)

lvmlavalette@gmail.com

La Seyne 09 88 39 50 63

581 Avenue Robert Brun, 83500 La Seyne sur Mer

lvmlaseyne@gmail.com

